

Bladeless fan heater
with ambient light

Flügellose Heizlüfter
mit Umgebungslicht

Radiateur soufflant sans hélice
avec lumière d'ambiance

Calentador de ventilador sin aspas
con luz ambiental

Bezłopatkowa nagrzewnica
z oświetleniem

Bladlooe luchtverhitter
met omgevingslicht

Ohrievač bez ventilátora
s nočným svetlom

Vyhřívání bez ventilátoru
s nočným svetlom



I/B Version
210202

TKG FH 2000

220-240V~ 50Hz 2000W



ENGLISH

IMPORTANT SAFEGUARDS

Please read these instructions carefully before using the appliance, and always follow the safety and operating instructions.

Important : *This appliance can be used by children over 8 years old and people with reduced physical, sensory or mental capacities or with a lack of experience or knowledge if they have been given supervision or instructions concerning the safe use of the appliance and the risks involved. Children shall not play with the appliance. Cleaning and user maintenance shall not be made by children unless they are older than 8 years and supervised. Never leave the appliance and its cord unsupervised and within reach of children less than 8 years old or irresponsible persons when it is plugged into the wall or when it is cooling down.*

- Check that your mains voltage corresponds to that stated on the appliance. This unit must be only connected to a 220-240V - 50Hz earthed outlet.
- Never leave the appliance unsupervised when in use.
- From time to time check the appliance for damages. Never use the appliance if cord or appliance shows any signs of damage. In that case, repairs should be made by a competent qualified electrician(*). Should the cord be damaged, it must be replaced by a competent qualified electrician(*) in order to avoid all danger.
- Only use the appliance for domestic purposes and in the way indicated in these instructions.
- Never immerse the appliance in water or any other liquid for any reason whatsoever. Avoid splashes on the appliance.
- Never use the appliance near hot surfaces. Do not allow the power cord to come into contact with hot surfaces.
- Ensure the power cord is not stretched, exposed to sharp object/edges, or routed under the unit.

- ❑ Never use the appliance with an extension lead.
- ❑ Switch off the appliance and remove the power plug from the mains electrical supply whenever the appliance is not in use, before cleaning or when changing accessories.
- ❑ Never use the appliance outside and always place it in a dry environment.
- ❑ Never use accessories that are not recommended by the producer. They could constitute a danger to the user and risk to damage the appliance.
- ❑ Never move the appliance by pulling the cord. Make sure the cord cannot get caught in any way. Do not wind the cord around the appliance and do not bend it.
- ❑ Make sure the appliance is switched to the "0" position before unplugging it.
- ❑ Do not touch the appliance with damp or wet hands.
- ❑ Always place the appliance against a stable, flat surface. Also ensure that the surface can take the weight of the unit during use.
- ❑ Adequate air space should be provided for air circulation (at least 50cm).
- ❑ **Warning:** To reduce the risk of fire or electrical shock, DO NOT USE THIS FAN with any SOLID STATE Speed Control Device or any variable speed controllers.
- ❑ Do not cover or restrict the airflow.
- ❑ Do not use in dusty environment.
- ❑ Under no circumstances must the appliance come into contact with curtains, clothing, dish towels or other flammable materials during use.
- ❑ Do not use the fan in such place where the curtain may be drawn in.
- ❑ When used in an inappropriate manner the appliance could constitute a danger to the user, in that case the producer cannot be held responsible for any kind of possible damages.
- ❑ Do not let the fan in use for long periods during your absence. Make sure it is switched off before leaving.

- Do not point the fan in the direction of a sick or sleeping person.
- The appliance should not be installed in any wet rooms
- Do not use this unit in environments with flammable and explosive gases.
- Avoid keeping the unit in direct sunlight.
- The remote contains a lithium battery, keep out of reach of small children. Seek Medical advice if swallowed.
- Remove the battery from the remote before storage, or if exhausted to prevent leakage.

(*) Competent qualified electrician: after-sales department of the producer or importer or any person who is qualified, approved and competent to perform this kind of repairs in order to avoid all danger. In case of need you should return the appliance to this electrician.

OPERATION

Your fan may be operated by using either the manual controls located on the front of the fan or by your remote control.

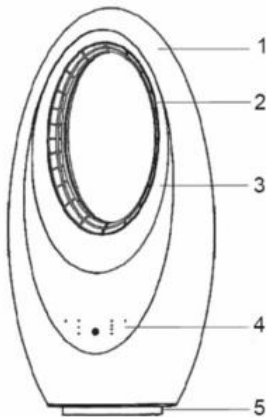

1. **Body**
2. **Outlet**
3. **Lamp**
4. **Control panel**
5. **base**

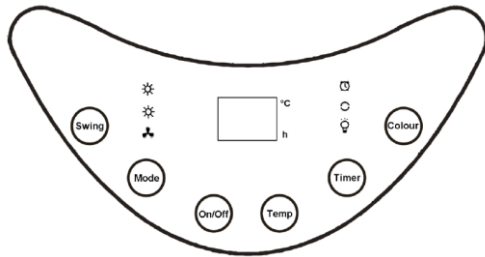

1. **ON/OFF BUTTON**

Used to turn the bladeless fan ON and OFF.

2. **SWING BUTTON**

Press to turn the Swing function on and off. When it is operational the horizontal direction of the airflow is slowly moved from side to side.

3. **MODE BUTTON**

Press to cycle through the three available modes : Fan, Low Heating and High Heating.

4. **TIMER BUTTON**

Press repeatedly to increase the running time in 1 hour intervals. The timer can be set between 1 and 12 hours.

5. **LIGHT BUTTON**

Press to cycle through the options for the ambient light – Off, White, Green, Purple or Blue. The light can be operated independently to the fan.

6. **TEMP BUTTON**

Press repeatedly to increase the thermostat to the desired temperature. The range is between 15 and 40°C. The selected temperature will flash for 3 seconds then the room temperature will be displayed.

REMOTE CONTROL

Your bladeless fan is supplied with a remote, which allows full control of all the units functions.

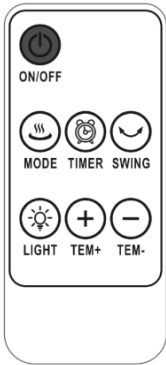

ON/OFF : Turns the fan On and Off

MODE : Press to cycle through the three available modes : Fan, Low Heating and High Heating.

TIMER : Press repeatedly to set the timer in 30 minute intervals. The time set will be displayed on the unit.

SWING : Press to turn the Swing Function On and Off.

AMBIENT LIGHT : Press to cycle through the options for the ambient light – Off, White, Green, Purple or Blue. The light can be operated independently to the fan.

TEMP + / - : Press repeatedly to increase the thermostat to the desired temperature.

REPLACING THE BATTERIES

The remote control is powered by a Lithium Button Cell Battery (CR2025). Should the remote become unresponsive, replace the battery following the instructions below:

1. Turn over the remote and press tab A to the right.
2. Slide out the battery tray B
3. Replace the battery with the same type, ensuring the positive side is facing upwards.

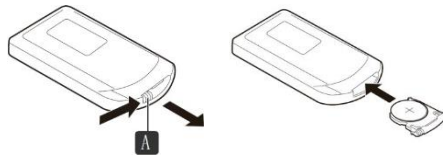

MAINTENANCE, CLEANING AND STORAGE

ATTENTION: Please shut off the unit and unplug from the mains before cleaning or performing any maintenance.

- Clean the fan with a duster or a soft wet cloth.
- Do not use chemical solvents (such as benzene, alcohol or gasoline).
- Do not run the unit until completely dry.
- Place the fan in its original box or cover the fan to protect it from dust. Store it in a cool dry place.

TROUBLESHOOTING

Do not repair or disassemble the unit by yourself, unauthorized repair attempts will invalidate the warranty and may cause bodily harm.

Issue	Possible Reason	Solution
No power	Power cord is unconnected Failing Socket Power switch not On.	Connect the power cord Check socket connexion Check the switch on the back of the appliance.
Odour emission	New unit	When the unit is used for the first time the fan motor may produce and odour which will quickly dissipate
Strong vibrations and noise	Fan is not used on a flat surface Fan may be damaged	Place on a flat surface. You may put an anti-vibration mat underneath. Contact the after-sale service.

If the above solutions do not resolve the problem please contact the service centre.

PROTECTION OF THE ENVIRONMENT – DIRECTIVE 2012/19/EU

In order to preserve our environment and protect human health, the waste electrical and electronic equipment should be disposed of in accordance with specific rules with the

implication of both suppliers and users. For this reason, as indicated by the symbol  on the rating label or on the packaging, your appliance should not be disposed of as unsorted municipal waste. The user has the right to bring it to a municipal collection point performing waste recovery by means of reuse, recycling or use for other applications in accordance with the directive.

ERP DECLARATION – REGULATION 1275/2008/EC

We, TKG Sprl/Bvba, hereby confirm that our product meets the requirements of regulation 1275/2008/EC. Admittedly, our product does not dispose of a function to minimize the power consumption, which should according to regulation 1275/2008/EC put the product in off or standby mode after finishing the main function, but this is practically impossible, as it would compromise the main function of the product so strongly, that using the product would no longer be possible!

For this reason we always tell the customer in our instruction manual to unplug the appliance immediately after use.

The user manual is by simple request also available in electronic format from the after-sales service (see warranty card).

WICHTIGE SICHERHEITSVORSCHRIFTEN

Lesen Sie aufmerksam die Gebrauchsanleitung, bevor Sie Ihr Gerät benutzen, und befolgen Sie immer die Sicherheitsvorschriften und die Gebrauchsanweisung.

Wichtig: *Das Gerät kann von Kindern ab 8 Jahren und von Personen mit einer körperlichen, sensorischen, geistigen oder motorischen Behinderung oder einem Mangel an Erfahrung und Kenntnissen verwendet werden, sofern diese Personen beaufsichtigt oder über den sicheren Gebrauch des Geräts unterrichtet wurden und die damit verbundenen Gefahren verstanden haben. Kinder dürfen nicht mit dem Gerät spielen. Reinigung und Benutzer-Wartung dürfen nicht durch Kinder durchgeführt werden, es sei denn, sie sind älter als 8 Jahre und beaufsichtigt. Lassen Sie Ihr Gerät und sein Netzkabel nie unbeaufsichtigt und in Reichweite von Kindern jünger als 8 Jahre oder unverantwortlichen Personen, wenn es an der Steckdose hängt oder wenn es abkühlt.*

- Überprüfen Sie, ob Ihre Netzspannung mit der auf dem Gerät angegebenen übereinstimmt. Dieses Gerät darf nur an eine geerdete 220-240V - 50Hz-Steckdose angeschlossen werden.
- Lassen Sie das Gerät während der Nutzung nie unbeaufsichtigt.
- Überprüfen Sie das Gerät von Zeit zu Zeit auf Schäden. Verwenden Sie das Gerät nie, wenn das Netzkabel oder das Gerät selbst Anzeichen von Beschädigungen aufweisen. Sollte dies der Fall sein, sollte die Reparatur durch einen sachkundigen, qualifizierten Elektriker (*)
- Dieses Gerät ist nur für den privaten Haushalt und gemäß der Beschreibungen in dieser Bedienungsanleitung zu verwenden.

- Tauchen Sie das Gerät nie in Wasser oder andere Flüssigkeiten. Vermeiden Sie, dass Spritzer auf das Gerät gelangen.
- Verwenden Sie das Gerät nie in der Nähe von heißen Oberflächen.
- Stellen Sie sicher, dass das Netzkabel nicht unter Zugspannung steht, scharfen Objekten/Kanten ausgesetzt ist oder unter dem Gerät entlangläuft.
- Verwenden Sie das Gerät niemals mit einem Verlängerungskabel.
- Schalten Sie das Gerät immer aus oder anderen feuchten Räumen, wenn es nicht in Benutzung ist, aber auch, bevor Sie es reinigen oder Zubehör austauschen, und trennen Sie den Netzstecker immer von der Steckdose.
- Verwenden Sie das Gerät nie im Freien und stellen nicht in einer staubigen Umgebung Sie es immer in einer trockenen Umgebung auf.
- Verwenden Sie nie Zubehör, das nicht vom Hersteller empfohlen wurde.
- Ziehen Sie nie am Netzkabel, um das Gerät zu bewegen. Wickeln Sie das Netzkabel nicht um das Gerät herum und knicken Sie es nicht.
- Vergewissern Sie sich, dass das Gerät auf die Position „0“ gestellt ist, bevor Sie den Netzstecker ziehen.
- Berühren Sie das Gerät nicht mit feuchten oder nassen Händen.
- Stellen Sie das Gerät immer auf eine stabile, flache Oberfläche.
- Es sollte ausreichend Platz für eine optimale Luftzirkulation gelassen werden (mindestens 50 cm).
- **Warnung: Um die Gefahr eines Feuers oder eines elektrischen Schocks zu vermeiden, DARF DAS GERÄT MIT KEINER ART VON ELEKTRONISCHEM DREHZAHLEGLER**
- Der Luftstrom darf nicht abgedeckt oder blockiert werden.

- Unter keinen Umständen darf das Gerät während des Gebrauchs mit Vorhängen, Kleidung, Geschirrtüchern oder anderen brennbaren Materialien in Berührung kommen.
- Verwenden Sie den Ventilator nicht an Orten, an denen der Vorhang eingezogen werden kann.
- Bei falscher Anwendung kann das Gerät eine Gefahr für den Nutzer darstellen. In einem solchen Fall kann der Hersteller in keinster Weise für mögliche Schäden haftbar gemacht werden.
- Lassen Sie den Ventilator während Ihrer Abwesenheit nicht über längere Zeiträume in Betrieb sein. Stellen Sie sicher, dass er vor der Abreise ausgeschaltet wird.
- Richten Sie den Ventilator nicht in die Richtung einer kranken oder schlafenden Person.
- Verwenden Sie das Gerät nicht in einer Umgebung mit entzündbaren oder explosiven Gasen.
- Vermeiden Sie es, das Gerät über einen längeren Zeitraum direkter Sonneneinstrahlung auszusetzen.
- Die Fernbedienung enthält eine Lithiumbatterie. Bewahren Sie diese deshalb außer Reichweite von Kindern auf. Bei Verschlucken ärztlichen Rat einholen.
- Entfernen Sie die Batterie aus der Fernbedienung, bevor Sie sie lagern, oder wenn sie erschöpft ist, um ein Auslaufen zu verhindern.

(*) Sachkundiger, qualifizierter Elektriker: Kundendienst des Herstellers oder des Importeurs oder jede andere Person, die bezüglich dieser Art von Reparaturen sachkundig und dafür zugelassen und qualifiziert ist, um jegliche Gefahr zu vermeiden. Falls nötig, sollten Sie das Gerät an diesen Elektriker zurückgeben.

BETRIEB

Ihr Ventilator kann entweder mit den manuellen Bedienelementen an der Vorderseite des Ventilators oder mit Ihrer Fernbedienung bedient werden.

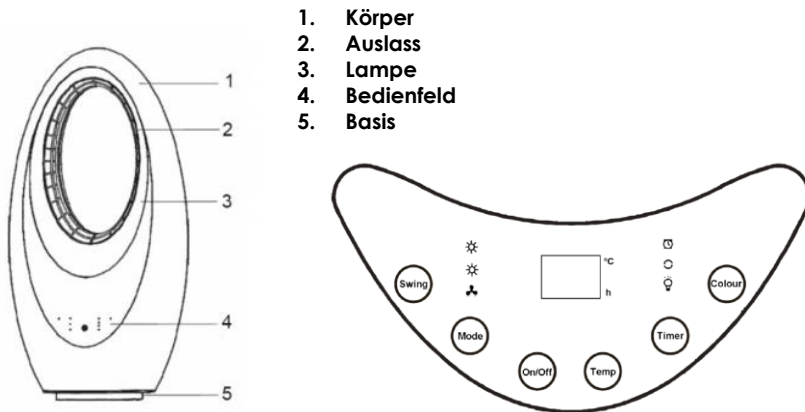

1. Körper
2. Auslass
3. Lampe
4. Bedienfeld
5. Basis

1. EIN/AUS-SCHALTER

Dient zum Ein- und Ausschalten des rotorlosen Ventilators.

2. SWING-TASTE

Dient zum Ein- und Ausschalten der Swing-Funktion. Ist die Funktion eingeschaltet, bewegt sich der Luftstrom horizontal langsam von einer Seite zur anderen.

3. MODE-TASTE

Drücken Sie auf, um die drei verfügbaren Modi zu durchlaufen: Gebläse, niedrige Heizung und hohe Heizung.

4. TIMERTASTE

Durch wiederholtes Drücken dieser Taste wird die Betriebszeit des Geräts in Schritten von 1 Stunde erhöht. Die mit dem Timer einstellbare Betriebszeit liegt zwischen 1 und 12 Stunden.

5. FARBTASTE

Durch das Drücken auf diese Taste können Sie zwischen den Einstellungen für das Umgebungslicht wählen: Ausgeschaltet, Weiß, Grün, Violett oder Blau. Das Licht kann unabhängig von dem Ventilator betrieben werden.

6. TEMP-TASTE

Drücken Sie wiederholt auf, um den Thermostat auf die gewünschte Temperatur zu erhöhen. Der Bereich liegt zwischen 15 und 40°C. Die gewählte Temperatur blinkt 3 Sekunden lang, dann wird die Raumtemperatur angezeigt.

FERNBEDIENUNG

Ihr rotorloser Ventilator ist mit einer Fernbedienung ausgestattet, mit der Sie alle Funktionen einstellen können.

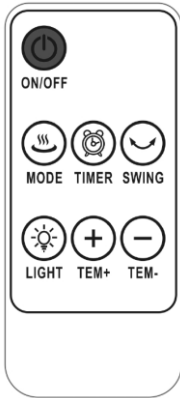

EIN/AUS: Ein-/Ausschalten des Ventilators

MODE : Drücken Sie , um durch die drei verfügbaren Modi zu schalten: Gebläse, niedrige Heizung und hohe Heizung.

TIMER: Wiederholtes Drücken auf diese Taste verlängert die Betriebslaufzeit des Geräts in 30-Minuten-Schritten. Die eingestellte Zeit wird auf dem Display des Geräts angezeigt.

SWING: Ein-/Ausschalten der Swing-Funktion

TASTEN FÜR DAS UMGEBUNGSLICHT : Sie zwischen den Einstellungen für das Umgebungslicht wählen. Das Licht kann unabhängig von dem Ventilator betrieben werden. Drücken Sie dieselbe Taste ein weiteres Mal, um das Umgebungslicht auszuschalten.

TEM + / - : Drücken Sie wiederholt, um den Thermostat auf die gewünschte Temperatur zu erhöhen.

BATTERIEWECHSEL

Die Fernbedienung wird mit einer Lithium-Knopfzelle (CR2025) betrieben. Sollte die Fernbedienung nicht mehr reagieren, wechseln Sie die Batterie und befolgen Sie dabei die untenstehenden Anweisungen:

1. Drehen Sie die Fernbedienung um und schieben Sie Streifen A nach rechts.
2. Ziehen Sie anschließend das Batteriefach B heraus.
3. Setzen Sie eine neue Batterie vom selben Typ ein und vergewissern Sie sich, dass die positive Seite nach oben zeigt.

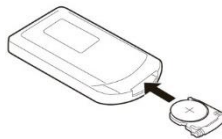
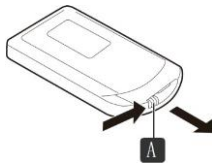

WARTUNG, REINIGUNG UND AUFBEWAHRUNG

ACHTUNG: Schalten Sie das Gerät aus und ziehen Sie den Netzstecker aus der Steckdose, bevor Sie es reinigen oder Wartungsarbeiten vornehmen.

- Reinigen Sie das Gerät mit einem weichen feuchten Tuch.
- Verwenden Sie keine chemischen Lösungsmittel (z. B. Benzol, Alkohol oder Benzin), da diese irreparable Schäden verursachen können. Stellen Sie sicher, dass kein Wasser in das Bedienfeld oder den Ventilatormotor eindringt.
- Schalten Sie das Gerät nicht ein, solange es noch nicht vollständig getrocknet ist.
- Bewahren Sie den Ventilator in seiner Originalverpackung auf oder decken Sie ihn ab, um ihn vor Staub zu schützen. Bewahren Sie das Gerät an einem kühlen, trockenen Ort auf.

FEHLERBEHEBUNG

Reparieren oder demontieren Sie das Gerät nicht selbst. Eigenmächtige Reparaturversuche können den Garantieanspruch ungültig machen und körperliche Schäden verursachen.

Problem	Mögliche Ursache	Lösung
Kein Strom	Das Netzkabel ist nicht ans Stromnetz angeschlossen. Es liegt kein Strom auf der Steckdose. Netzschalter nicht eingeschaltet.	Schließen Sie das Netzkabel an. Überprüfen Sie, ob die Steckdose eingeschaltet ist. Überprüfen Sie den Schalter auf der Rückseite des Geräts.
Geruch aus dem Gerät	Das Gerät ist neu.	Wenn das Gerät zum ersten Mal verwendet wird, kann es sein, dass der Ventilatormotor einen Geruch verursacht, der aber nur kurzzeitig anhält.
Starke Vibrationen und Geräusche	Der Ventilator wurde nicht auf einem flachen Untergrund aufgestellt. Der Ventilator ist eventuell beschädigt.	Stellen Sie das Gerät auf einen flachen Untergrund. Sie können zusätzlich eine Antivibrationsmatte darunter legen. Sie sich an den Kundendienst.

Falls Sie Ihr Problem mit den oben angegebenen Lösungen nicht beheben konnten, wenden Sie sich bitte an den Kundendienst.

UMWELTSCHUTZ – RICHTLINIE 2012/19/EU

Zum Schutz unserer Umwelt und unserer Gesundheit sind Elektro- und Elektronik-Altgeräte nach bestimmten Regeln zu entsorgen. Dies fordert den Einsatz sowohl des Herstellers bzw. Lieferanten als auch des Verbrauchers.

Aus diesem Grund darf dieses Gerät, wie das Symbol  auf dem Typenschild bzw. auf der Verpackung zeigt, nicht in den unsortierten Restmüll gegeben werden. Der Verbraucher hat das Recht, dieses Gerät über kommunale Sammelstellen zu entsorgen; von dort aus wird die spezifische Behandlung, Verwertung bzw. das Recycling gem. den Erfordernissen der Richtlinie sichergestellt.

ERP DEKLARATION – VO 1275/2008/EG

Wir, TKG Sprl/Bvba, bestätigen hiermit, dass unser Produkt den Anforderungen der VO 1275/2008/EG entspricht. Unser Produkt verfügt zwar nicht über eine Funktion zur Minimierung des Verbrauchs, welche laut VO 1275/2008/EG das Produkt nach Beendigung der Hauptfunktion in den Aus- oder Bereitschaftszustand versetzen soll, aber dies ist aus Sicht des Gebrauchswertes nicht möglich, da dies die Hauptfunktion des Produktes so stark beeinträchtigen würde, dass eine Benutzung des Produktes nicht mehr möglich sein würde!

Aus diesem Grund weisen wir in unserer Bedienungsanleitung den Kunden stets darauf hin, das Gerät sofort nach dem Gebrauch vom Netz zu trennen.

Die Bedienungsanleitung ist auf einfache Nachfrage auch verfügbar in elektronischem Format bei dem Kundendienst (siehe Garantiekarte).



FRANCAIS

POUR VOTRE SECURITE

Lisez attentivement cette notice avant toute utilisation, et respectez bien à la fois les consignes de sécurité et d'usage.

Important : *Votre appareil peut être utilisé par des enfants âgés de plus de 8 ans et des personnes ayant des capacités physiques, sensorielles ou mentales réduites ou des personnes dénuées d'expérience ou de connaissances, s'ils ont pu bénéficier, au préalable, d'une surveillance ou d'instructions concernant son utilisation en toute sécurité et sur les risques encourus. Les enfants ne doivent surtout pas jouer avec l'appareil. Le nettoyage et la maintenance ne doivent pas être effectués par des enfants à moins qu'ils aient plus de 8 ans et qu'ils soient supervisés. Ne laissez jamais votre appareil et son câble d'alimentation sans surveillance et à la portée des enfants de moins de 8 ans ou des personnes non responsables, lorsque celui-ci est sous tension ou pendant sa phase de refroidissement.*

- ❑ Vérifiez que la tension secteur correspond à celle indiquée sur l'appareil. Cet appareil ne doit être raccordé qu'à une prise de courant 220-240 V / 50 Hz reliée à la terre.
- ❑ Ne laissez jamais l'appareil sans surveillance lorsque vous l'utilisez.
- ❑ Vérifiez de temps en temps que l'appareil ne soit pas endommagé. N'utilisez jamais l'appareil si le câble ou l'appareil présente des signes d'endommagement. Dans ce cas, les réparations doivent être effectuées par un électricien qualifié et compétent (*). Si le câble est endommagé, il doit être remplacé par un électricien qualifié et compétent (*) afin d'éviter tout danger.
- ❑ N'utilisez l'appareil qu'à des fins domestiques et de la manière indiquée dans ce mode d'emploi.

- ❑ N'immergez jamais l'appareil dans l'eau ou tout autre liquide pour quelque raison que ce soit. Évitez les éclaboussures sur l'appareil.
- ❑ N'utilisez jamais l'appareil à proximité de surfaces chaudes. Ne laissez pas le câble d'alimentation pendre sur les bords tranchants de la table ou entrer en contact avec des surfaces chaudes.
- ❑ Assurez-vous que le câble d'alimentation n'est pas tendu, exposé à des objets ou des coins pointus, ou placé sous l'appareil.
- ❑ N'utilisez jamais l'appareil avec une rallonge.
- ❑ Éteignez l'appareil et débranchez la fiche secteur à chaque fois que l'appareil n'est pas utilisé, avant de le nettoyer ou de changer les accessoires.
- ❑ N'utilisez jamais l'appareil à l'extérieur et placez-le toujours dans un endroit sec.
- ❑ N'utilisez jamais d'accessoires qui ne sont pas recommandés par le fabricant. Ils pourraient constituer un danger pour l'utilisateur et endommager l'appareil.
- ❑ Ne déplacez jamais l'appareil en tirant sur le câble. Veillez à ce que le câble ne puisse en aucun cas se coincer. N'enroulez pas le câble autour de l'appareil et ne le pliez pas.
- ❑ Assurez-vous que l'appareil est en position "0" avant de le débrancher.
- ❑ Ne touchez pas l'appareil avec les mains humides ou mouillées.
- ❑ Placez toujours l'appareil sur une surface stable et plane. Assurez-vous également que la surface peut supporter le poids de l'appareil pendant son utilisation.
- ❑ Un espace d'air suffisant doit être prévu pour la circulation de l'air (au moins 50 cm).
- ❑ Ne couvrez ni ne restreignez le débit d'air.
- ❑ Ne l'utilisez pas dans un environnement poussiéreux.

- ❑ En aucun cas l'appareil ne doit entrer en contact avec des rideaux, des vêtements, des torchons à vaisselle ou d'autres matériaux inflammables pendant son utilisation.
- ❑ N'utilisez pas l'appareil dans un endroit où un rideau peut être tiré.
- ❑ En cas d'utilisation inappropriée, l'appareil pourrait représenter un danger pour l'utilisateur. Dans ce cas, le fabricant ne peut être tenu pour responsable pour aucun type de dégât possible.
- ❑ Ne laissez pas tourner le ventilateur pendant votre absence. Assurez-vous qu'il est éteint avant de partir.
- ❑ Ne placez pas l'appareil en direction d'une personne malade ou endormie.
- ❑ L'appareil ne doit pas être installé dans une buanderie ou une pièce humide.
- ❑ N'utilisez pas cet appareil dans des environnements contenant des gaz inflammables et explosifs.
- ❑ Évitez de laisser l'appareil à la lumière directe du soleil pendant une période prolongée.
- ❑ La télécommande contient une pile au lithium, à conserver hors de portée des jeunes enfants. Consultez un médecin en cas d'ingestion.
- ❑ Retirez la pile de la télécommande avant de la ranger ou si elle est déchargée pour éviter toute fuite.

(* Service qualifié compétent: service après-vente du fabricant ou de l'importateur ou une personne qualifiée, reconnue et habilitée à faire ce genre de réparation afin d'éviter tout danger. Dans tous les cas, veuillez retourner l'appareil auprès de ce service.

FONCTIONNEMENT

Vous pouvez faire fonctionner votre ventilateur à l'aide des commandes manuelles situées à l'avant du ventilateur ou à l'aide de votre télécommande.

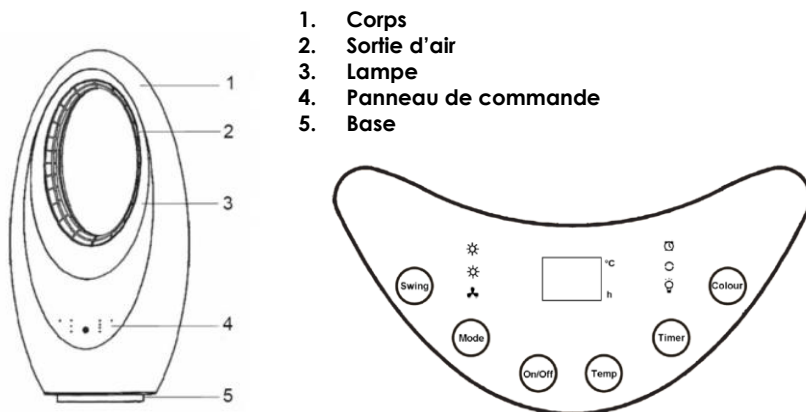

1. BOUTON ON/OFF (ALLUMAGE)

Il permet d'allumer et d'éteindre le ventilateur sans pales.

2. BOUTON SWING (OSCILLATION)

Il permet d'activer et de désactiver la fonction Swing (Oscillation). Lorsqu'il est opérationnel, le sens horizontal du flux d'air est orienté d'un côté à l'autre.

3. BOUTON MODE (FONCTIONS)

Il permet de choisir parmi les trois fonctions disponibles : ventilateur, chaleur douce ou intense.

4. BOUTON TIMER (MINUTEUR)

Elle permet d'augmenter la durée par intervalles de 1 heure. La minuterie peut être réglée entre 1 et 12 heures.

5. BOUTON LIGHT (COULEUR D'AMBIANCE)

Il permet de faire défiler les options de la lumière d'ambiance : désactivé, blanc, vert, mauve ou bleu. La lampe peut être utilisée indépendamment du ventilateur.

6. BOUTON TEMP (TEMPERATURE)

Il permet de choisir la température désirée dans les paramètres du ventilateur : entre 16 et 40°C. Une fois sélectionnée la valeur choisie clignote pendant 3 seconde puis la température de la pièce s'affiche.

TÉLÉCOMMANDE

Votre ventilateur sans pales est fourni avec une télécommande, ce qui permet un contrôle total de toutes les fonctions de l'appareil.

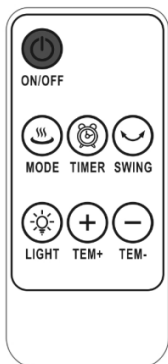

BOUTON ON/OFF : permet d'allumer et d'éteindre le ventilateur.

BOUTON MODE (FONCTION) : permet de choisir parmi les trois fonctions disponibles : ventilateur, chaleur douce ou intense.

BOUTON TIMER (MINUTEUR) : Appuyez plusieurs fois sur cette touche pour régler la minuterie par intervalles de 30 minutes. L'heure réglée s'affiche sur l'appareil.

BOUTON SWING (OSCILLATION) : permet d'activer et désactiver la fonction d'oscillation.

BOUTON LUMIÈRE : Appuyez plusieurs fois sur cette touche pour allumer la lumière d'ambiance, choisir sa couleur et l'éteindre.

BOUTON TEM + / - : Appuyez plusieurs fois sur ces touches pour régler la température désirée.

REMPACEMENT DES BATTERIES

La télécommande est alimentée par une pile au lithium (CR2025). Si la télécommande ne répond plus, remplacez la pile en suivant les instructions ci-dessous :

1. Retournez la télécommande et appuyez sur l'onglet A vers la droite.
2. Faites glisser le compartiment à piles B.
3. Remplacez la pile par une pile du même type, en vous assurant que le côté positif est orienté vers le haut.

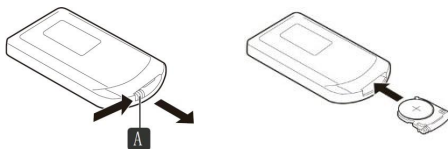

ENTRETIEN, NETTOYAGE ET RANGEMENT

ATTENTION: toujours éteindre l'appareil et le débrancher avant de le manipuler et de le nettoyer.

- Nettoyez le ventilateur avec un chiffon doux et humide.
- N'utilisez pas de solvants chimiques (comme le benzène, l'alcool ou l'essence).
- Assurez-vous qu'aucune eau ne pénètre dans le ventilateur.
- Ne faites pas fonctionner l'appareil avant qu'il ne soit complètement sec.
- Mettez le ventilateur dans sa boîte d'origine ou couvrez-le pour le protéger de la poussière. Conservez-le dans un endroit frais et sec.

DÉPANNAGE

Ne réparez ni ne démontez l'appareil vous-même, toute tentative de réparation non autorisée annulera la garantie et pourrait mettre en danger votre intégrité physique. Si les solutions ci-dessous ne permettent pas de résoudre votre problème, veuillez contacter le service après-vente.

Problème	Possible raison	Solution
Pas d'alimentation électrique	Le câble n'est pas branché Il n'y a pas de courant dans le réseau L'interrupteur n'est pas allumé.	Branchez le câble d'alimentation Vérifiez que la prise est sous tension Vérifiez que l'interrupteur au dos de l'appareil est allumé.
Odeurs	L'appareil est neuf.	Lors de la première utilisation de l'appareil, le moteur peut produire des odeurs qui se dissiperont très vite.
Vibrations et bruits	Le ventilateur n'est pas utilisé sur une surface plane Le ventilateur peut être endommagé	Placez l'appareil sur une surface plane. Vous pouvez également mettre un tapis anti-vibrations en dessous. Contactez le service après-vente.

PROTECTION DE L'ENVIRONNEMENT – DIRECTIVE 2012/19/UE

Afin de préserver notre environnement et notre santé, l'élimination en fin de vie des appareils électriques et électroniques doit se faire selon des règles bien précises et nécessite l'implication de chacun, qu'il soit fournisseur ou utilisateur. C'est pour cette raison

que votre appareil, tel que le signale le symbole  apposé sur sa plaque signalétique ou sur l'emballage, ne doit en aucun cas être jeté dans une poubelle publique ou privée destinée aux ordures ménagères. L'utilisateur a le droit de déposer l'appareil dans des lieux publics de collecte procédant à un tri sélectif des déchets pour être soit recyclé, soit réutilisé pour d'autres applications conformément à la directive.

DÉCLARATION ERP – DIRECTIVE 1275/2008/CE

Nous, TKG Sprl/Bvba, confirmons par la présente que notre produit correspond aux exigences de la directive 1275/2008/CE. Certes, notre produit n'est pas équipé d'une fonction pour minimaliser la consommation de puissance, ce qui devrait selon la directive 1275/2008/CE mettre le produit en mode éteint ou mode veille après avoir fini sa fonction principale, mais ceci est pratiquement impossible, car cela nuirait à la fonction principale du produit si fortement que l'utilisation du produit ne serait plus possible!

C'est pourquoi dans notre mode d'emploi nous disons toujours au client de débrancher la fiche de la prise de courant dès qu'il a fini d'utiliser le produit.

La notice d'utilisation est aussi disponible en format électronique sur simple demande auprès du service après-vente (voir carte de garantie).



CONSEJOS DE SEGURIDAD

Lea detenidamente el modo de empleo antes de utilizar el aparato, y siempre siga las medidas de seguridad y el modo de funcionamiento.

Importante : *Este aparato puede ser utilizado por niños mayores de 8 años y personas con capacidades físicas reducidas, sensoriales o mentales o con falta de experiencia o conocimiento, si se les ha dado la supervisión o instrucciones relativas al uso seguro del aparato y los riesgos involucrados. Los niños no deben jugar con el aparato. La limpieza y mantenimiento del aparato no debe ser hecho por niños a menos que sean mayores de 8 años y estén supervisados. No deje de vigilar su aparato y el cable y no lo deje nunca a cargo de niños menores de 8 años o de personas no responsables cuando está enchufado a la toma de corriente o se está enfriando.*

- ❑ Compruebe que la tensión de red corresponde a la indicada en el aparato. Este ventilador sólo debe conectarse a una toma de corriente con conexión a tierra de 220-240 V/50 Hz.
- ❑ Nunca deje el aparato sin supervisión cuando lo utilice.
- ❑ Compruebe de vez en cuando que el aparato no esté dañado. Nunca utilice el aparato si el cable o el aparato presenta daños. En este caso, las reparaciones deben ser realizadas por un electricista cualificado y competente (*). Si el cable está dañado, debe ser sustituido por un electricista cualificado y competente (*) para evitar cualquier peligro.
- ❑ Utilice el dispositivo solo para usos domésticos y como se describe en este manual.
- ❑ No sumerja nunca el aparato en agua ni en ningún otro líquido por ningún motivo. Evite salpicaduras en el aparato.
- ❑ Nunca utilice el aparato cerca de superficies calientes. No permita que el cable de alimentación cuelgue de los bordes

afilados de la mesa ni que entre en contacto con superficies calientes. Asegúrese de que el cable de alimentación no esté estirado, expuesto a objetos afilados o esquinas, ni colocado bajo el aparato.

- ❑ Nunca utilice el aparato con un cable de extensión.
- ❑ Apague y desenchufe el aparato cuando no esté en uso, antes de limpiarla o para cambiar los accesorios.
- ❑ No utilice nunca el aparato en el exterior y colóquelo siempre en un lugar seco.
- ❑ Nunca utilice accesorios que no sean recomendados por el fabricante. Podrían ser un peligro para el usuario y dañar el dispositivo.
- ❑ Nunca mueva el aparato tirando del cable. Asegúrese de que el cable no quede bloqueado bajo ninguna circunstancia. No enrolle el cable alrededor de el aparato ni lo doble.
- ❑ Asegúrese de que el aparato esté en la posición "0" antes de desenchufarlo.
- ❑ No toque el aparato con las manos mojadas o húmedas.
- ❑ Ponga siempre el aparato sobre una superficie estable y nivelada. Asegúrese también de que la superficie pueda soportar el peso del dispositivo durante su uso.
- ❑ Hay que dejar un espacio suficiente para la circulación del aire (al menos 50 cm).
- ❑ Advertencia: Para reducir el riesgo de incendio o descarga eléctrica, **NO UTILICE ESTE VENTILADOR** con ningún Dispositivo de Control de Velocidad de Estado Sólido ni con ningún controlador de velocidad variable.
- ❑ No cubra ni restrinja el flujo de aire.
- ❑ No lo utilice en un entorno polvoriento.
- ❑ El aparato no debe entrar en contacto con cortinas, ropa, paños de cocina u otros materiales inflamables durante su uso.
- ❑ No deje que el ventilador funcione mientras usted no esté. Asegúrese de que esté apagado antes de salir.
- ❑ No utilice el ventilador en un lugar donde pueda correr la cortina.

- ❑ Si se utiliza de manera inadecuada, el aparato podría constituir un peligro para el usuario, en cuyo caso el productor no podrá ser considerado responsable de ningún tipo de posibles daños.
- ❑ No apunte el ventilador en dirección a una persona enferma o dormida.
- ❑ No se puede instalar el aparato en una lavandería ni en una habitación húmeda.
- ❑ No utilice este dispositivo en entornos que contengan gases inflamables y explosivos.
- ❑ Evite dejar el aparato expuesto a la luz directa del sol durante un período de tiempo prolongado.
- ❑ El mando a distancia contiene una pila de litio, que debe mantenerse fuera del alcance de los niños pequeños. En caso de ingestión, consulte a un médico.
- ❑ Retire la pila del mando a distancia antes de guardarla o si está descargada para evitar fugas.

(*) Servicio técnico cualificado: servicio técnico del fabricante o del importador o una persona cualificada, reconocida y habilitada a fin de evitar cualquier peligro. En cualquier caso devuelva el aparato al servicio técnico.

FUNCIONAMIENTO

Usted puede poner en marcha su ventilador con los controles manuales que están en la parte frontal del ventilador o usando el mando distancia.

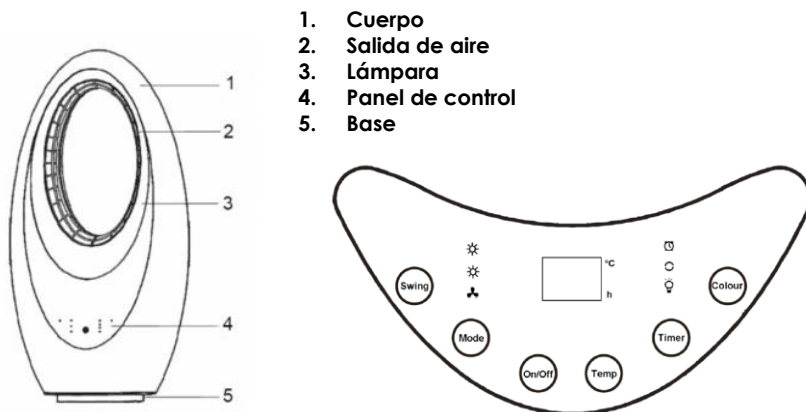

1. BOTÓN ON/OFF (ENCENDIDO)

Permite encender y apagar el ventilador sin aspas.

2. BOTÓN SWING (OSCILACIÓN)

Permite activar y desactivar la función Swing (oscilación). Cuando funciona, la dirección horizontal del flujo de aire se desplaza lentamente de un lado a otro.

3. BOTÓN MODE (MODO)

Presione para recorrer los tres modos disponibles : Ventilador, Calefacción baja y Calefacción alta.

4. BOTÓN TIMER (TEMPORIZADOR)

Permite aumentar la duración con intervalos de 1 hora. Se puede ajustar el temporizador entre 1 y 12 horas.

5. BOTÓN LIGHT (COLOR DE AMBIENTE)

Permite hacer desfilar las opciones de luz ambiental: apagado, blanco, verde, malva o azul.

Se puede utilizar la lámpara independientemente del ventilador.

6. BOTÓN TEMP (TEMPERATURA)

Presione repetidamente para aumentar el termostato a la temperatura deseada. El rango está entre 15 y 40°C. La temperatura seleccionada parpadeará durante 3 segundos y luego se mostrará la temperatura ambiente.

MANDO A DISTANCIA

Se entrega su ventilador sin aspas con un mando a distancia, lo que permite controlar todas las funciones del aparato :

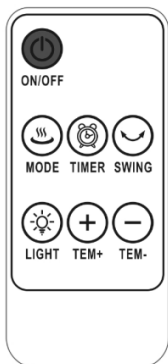

BOTÓN ON/OFF : Este botón enciende y apaga el ventilador.

BOTÓN MODE (MODO) : Apriete este botón para recorrer los tres modos disponibles : Ventilador, Calefacción baja y Calefacción alta.

BOTÓN TIMER (TEMPORIZADOR) : Apriete este botón repetidamente para ajustar el temporizador en intervalos de 30 minutos. La hora ajustada aparece en la pantalla del aparato.

BOTÓN SWING (OSCILACIÓN) : Apriete este botón para activar y desactivar la función de oscilación.

BOTÓN LUZ AMBIENTAL: Apriete este botón para recorrer las opciones de la luz ambiental: Apagada, Blanca, Verde, Malva o Azul. La luz puede ser operada independientemente del ventilador.

TEM +/- : Apriete este botón repetidamente para aumentar el termostato a la temperatura deseada.

CAMBIAR LAS PILAS

El mando a distancia funciona con una pila de litio (CR2025). Si el mando a distancia ya no responde, sustituya la pila de acuerdo con las instrucciones que se indican a continuación:

1. Gire el mando a distancia y apriete la lengüeta A hacia la derecha.
2. Haga deslizar el compartimento de la batería B.
3. Reemplace la batería con una de tipo similar, asegurándose de que el lado positivo esté hacia arriba.

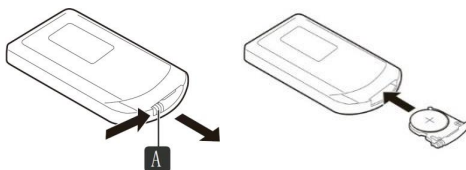

MANTENIMIENTO, LIMPIEZA Y ORDEN

CUIDADO: Apague el aparato y desenchúfelo antes de limpiarlo o repararlo.

- Limpie el ventilador con un paño suave y húmedo.
- No utilice disolventes químicos (como benceno, alcohol o gasolina), ya que pueden causar daños irreversibles. Asegúrese de que no entre agua en el panel de control o en el motor del ventilador.
- No haga funcionar el aparato hasta que esté completamente seca.
- Coloque el ventilador en su caja original o cúbralo para protegerlo del polvo. Consérvelo en un lugar fresco y seco.

SOLUCIÓN DE PROBLEMAS

No repare ni desmonte el dispositivo usted mismo, cualquier intento de reparación no autorizado anulará la garantía y podría poner en peligro su integridad física.

Problema	Razón	Solución
Sin fuente de alimentación	El cable de alimentación no está enchufado No hay corriente en la red eléctrica El interruptor de energía no está encendido.	Enchufe el cable eléctrico. Compruebe que el enchufe está bajo tensión Comprueba el interruptor de la parte trasera del aparato.
Olores que salen del aparato	El dispositivo es nuevo.	Cuando el aparato se utiliza por primera vez, el motor del ventilador puede producir olores que se disiparán.
Vibraciones y ruidos fuertes	El ventilador no se utiliza sobre una superficie plana El ventilador puede estar dañado	Coloque el aparato sobre una superficie plana. También puede colocar una alfombra contra las vibraciones por debajo. Contacto con el servicio posventa.

Si las soluciones anteriores no resuelven su problema, póngase en contacto con el servicio posventa.

PROTECCIÓN DEL MEDIO AMBIENTE – DIRECTIVA 2012/19/UE

Para poder preservar nuestro medio ambiente y proteger la salud humana, los residuos eléctricos y equipos electrónicos deberían ser destruidos de acuerdo con unas normas específicas con la implicación de ambos proveedores y consumidores. Por esta razón,



como indica el símbolo  en la placa de datos técnicos, su aparato no debería ser tirado en un contenedor municipal sino que debería ser devuelto a la tienda, o dejado en un punto de recolección para ser reciclado o usado para otras aplicaciones conforme a la directiva.

DECLARACIÓN ERP – REGULACIÓN 1275/2008/CE

Nosotros, TKG Sprl/Bvba, por la presente confirmamos que nuestro producto cumple con los requisitos del Reglamento 1275/2008/CE. Es cierto que nuestro producto no dispone de una función para minimizar el consumo de energía, lo que debería de acuerdo con la regulación 1275/2008/CE puso el producto en off o en el modo de espera después de terminar la función principal, pero esto es prácticamente imposible, ya que comprometería la función principal del producto tan fuertemente, que el uso del producto ya no sería posible!

Por esta razón siempre le decimos al cliente, en nuestro manual de instrucciones, de desenchufar el aparato inmediatamente después de haber terminado su utilización.

El manual de usuario con una simple petición está también disponible en formato electrónico desde el servicio técnico (véase la garantía)

ZASADY BEZPIECZNEGO UŻYTKOWANIA

Zanim zaczniesz używać urządzenie przeczytaj uważnie instrukcję i postępuj wyłącznie z jej wskazaniem.

Ważne: *Urządzenie może być użytkowane przez dzieci w wieku 8 lat i więcej oraz osoby z ograniczonymi zdolnościami fizycznymi, czuciowymi lub umysłowymi, albo osoby nie mające doświadczenia i znajomości sprzętu, jeśli zastosowano nad nimi nadzór lub udzielono im instrukcji dotyczących bezpiecznego użytkowania urządzenia i związanych z tym niebezpieczeństw. Dzieci nie powinny bawić się tym urządzeniem. Czyszczenie i konserwacja przez użytkownika nie powinny być wykonywane przez dzieci, chyba że mają one więcej niż 8 lat i są pod nadzorem. Nie zostawiaj włączonego urządzenia wraz z przewodem bez nadzoru, trzymaj z dala od dzieci poniżej 8 roku życia i osób niepowołanych kiedy jest podłączone do sieci lub się chłodzi.*

- Zanim włączysz urządzenie do kontaktu sprawdź czy napięcie sieciowe zgadza się z parametrami podanymi na tabliczce znamionowej urządzenia.
- Nigdy nie zostawiaj włączonego urządzenia bez nadzoru.
- Regularnie sprawdzaj czy kabel zasilający nie jest uszkodzony. Nie używaj urządzenia z uszkodzonym kablem zasilającym. Wszelkie naprawy powinny być dokonane przez wykwalifikowanego elektryka(*)
- Zgodnie ze wskazaniem niniejszej instrukcji urządzenie służy wyłącznie do użytku domowego.
- Nie zanurzaj urządzenia w wodzie ani innych płynach.
- Nie używaj w pobliżu źródeł ciepła.
- Upewnij się, że przewód zasilający nie jest naciągnięty, narażony na działanie ostrych przedmiotów/krawędzi lub poprowadzony pod urządzeniem.
- Nigdy nie używaj urządzenia z przewodem przedłużającym.

- ❑ Należy wyłączać urządzenie i wyjmować wtyczkę z gniazdka, gdy nie jest używane.
- ❑ Nigdy nie używaj urządzenia na zewnątrz. Umieszczaj je zawsze w suchym miejscu.
- ❑ Nigdy nie używaj części, które nie są rekomendowane przez producenta.
- ❑ Nigdy nie należy przesuwac urządzenia poprzez pociągnięcie za sznur. Upewnij się, że sznur nie może zostać w żaden sposób zaczepiony. Nie należy owijać przewodu wokół urządzenia i nie zginać go.
- ❑ Upewnij się, że urządzenie jest wyłączone (włącznik w pozycji "0") przed odłączeniem go z prądu.
- ❑ Nie należy dotykać urządzenia wilgotnymi lub mokrymi rękoma.
- ❑ Zawsze umieszczaj urządzenie na równej stabilnej powierzchni.
- ❑ Wokół urządzenia powinna być zapewniona dostateczna przestrzeń dla właściwej cyrkulacji powietrza (min. 50 cm). Nie zasłaniaj ani nie ograniczaj przepływu powietrza
- ❑ Ostrzeżenie: Aby zmniejszyć ryzyko pożaru lub porażenia prądem, NIE NALEŻY KORZYSTAĆ Z WENTYLATORA z pomocą jakiegokolwiek urządzenia sterującego prędkością lub z jakimkolwiek regulatorem prędkości yprzedłużacz.
- ❑ Nie używać w środowisku zapyłonym.
- ❑ W żadnym wypadku urządzenie nie może mieć kontaktu z zasłonami, odzieżą, rękawicami do naczyń lub innymi materiałami łatwopalnymi podczas użytkowania.
- ❑ Nie należy używać wentylatora w miejscu, w którym kurtyna może być zasłonięta.
- ❑ Użycie urządzenia w niewłaściwy sposób może stanowić zagrożenie dla użytkownika, w takim przypadku producent nie ponosi odpowiedzialności za ewentualne szkody.

- ❑ Nie wolno dopuścić do dłuższej przerwy w użytkowaniu wentylatora podczas jego nieobecności. Przed wyjazdem należy się upewnić, że jest on wyłączony.
- ❑ Nie należy kierować wentylatora w stronę osoby chorej lub śpiącej.
- ❑ Urządzenie nie powinno być instalowane w pomieszczeniach wilgotnych.
- ❑ Używaj tylko dostarczonego zasilacza. Jeśli wymaga wymiany, używaj tylko oryginalnego adaptera zalecanego przez producenta.
- ❑ Nie używaj tego urządzenia w pobliżu łatwopalnych i wybuchowych gazów, substancji.
- ❑ Unikaj ustawianie i przechowywania urządzenia w bezpośrednim świetle słonecznym przez długi czas
- ❑ Pilot zawiera baterię litową, trzymaj go poza zasięgiem małych dzieci. W razie połamania skonsultować się z lekarzem.
- ❑ Wyjmij baterię z pilota przed przechowywaniem, lub jeśli jest wyczerpana, aby zapobiec wyciekowi.

(*) Wykwalifikowany elektryk: Osoba wskazana przez dział sprzedaży producenta lub importera lub każda osoba posiadająca niezbędne kwalifikacje umożliwiające dokonywanie tego typu napraw bez stwarzania zagrożenia. W każdym przypadku urządzenie należy przekazywać tym osobom.

EKSPLOATACJA

Twój wentylator może być obsługiwany za pomocą ręcznego sterowania znajdującego się z przodu wentylatora lub za pomocą pilota.

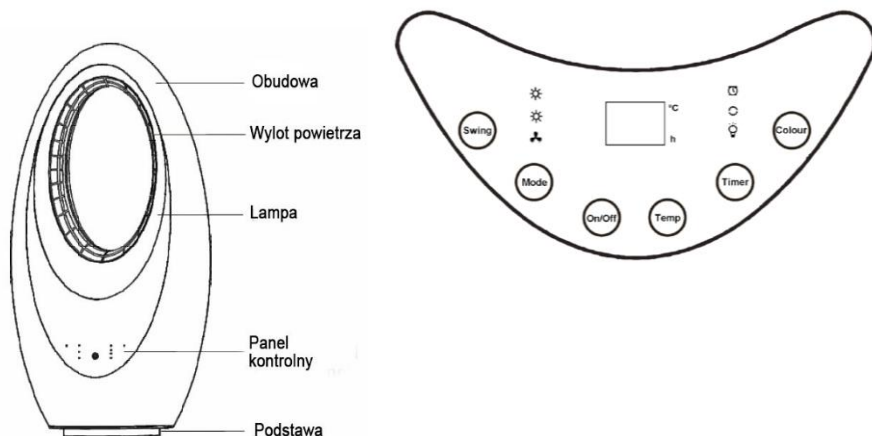

PANEL STEROWANIA I USTAWIENIA

1. N/OFF – WŁĄCZNIK / WYŁĄCZNIK

Służy do włączania i wyłączenia wentylatora bezopatkowego.

2. PRZYCISK SWING

Naciśnij, aby włączyć lub wyłączyć funkcję oscylacji. Gdy ta funkcja jest włączona, strumień powietrza przemieszcza się powoli z boku na bok.

3. MODE – PRZYCISK TRYBU PRACY

Naciśnij, aby przejść przez trzy dostępne tryby: Wentylator, niskie ogrzewanie i wysokie ogrzewanie.

4. TIMER – PRZYCISK TIMERA

Naciśnij kilkakrotnie, aby zwiększyć czas działania w odstępach 1 godzina. Timer można ustawić w zakresie od 1 do 12 godziny.

5. LIGHT – PRZYCISK ŚWIATŁA

Naciśnij przycisk, aby przejść do opcji oświetlenia otoczenia - Wyłączony, Biały, Zielony, Fioletowy lub Niebieski. Światło może być obsługiwane niezależnie od wentylatora.

6. TEMP – PRZYCISK TEMPERATUROWY

Naciśnij kilkakrotnie, aby podnieść termostat do żądanej temperatury. Zakres temperatur wynosi od 15 do 40°C. Wybrana temperatura będzie migać przez 3 sekundy, po czym na wyświetlaczu pojawi się temperatura pokojowa.

PILOT

Twój bezprzewodowy wentylator jest dostarczany z pilotem, który pozwala na pełną kontrolę wszystkich funkcji urządzenia.

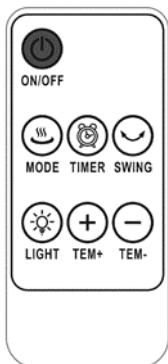

ON/OFF: Włącza i wyłącza wentylator

MODE : Naciśnij , aby przejść przez trzy dostępne tryby : Wentylator, niskie ogrzewanie i wysokie ogrzewanie.

TIMER: Naciśnij kilkakrotnie, aby ustawić czas działania w odstępach 30-minutowych. Ustawiony czas zostanie wyświetlony na urządzeniu.

SWING: Naciśnij, aby włączyć lub wyłączyć funkcję Swing.

AMBIENT LIGHT : Naciśnij, aby przejść do opcji oświetlenia otoczenia - Wyłącz, Biały, Zielony, Fioletowy lub Niebieski. Światło może być obsługiwane niezależnie od wentylatora.

TEM + / - : Naciśnij kilkakrotnie, aby podnieść termostat do żądanej temperatury.

WYMIANA BATERII

Pilot jest zasilany baterią litową, okrągłą(CR2025). Jeśli pilot przestanie reagować, wymień baterię zgodnie z poniższymi instrukcjami:

1. Odwróć pilota i naciśnij element A w prawo.
2. Wsuń tacę akumulatora B
3. Wymień baterię na baterię tego samego typu, upewniając się, że strona dodatnia jest skierowana do góry.

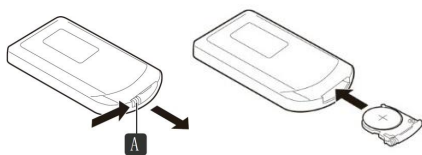

KONSERWACJA

UWAGA: Przed czyszczeniem lub konserwacją należy wyłączyć urządzenie i odłączyć od sieci.

Czyszczenie powierzchni

- Wyczyść wentylator za pomocą miękkiej, suchej lub wyżętej, wilgotnej szmatki.
- Nie używaj rozpuszczalników chemicznych (takich jak benzen, alkohol lub benzyna), ponieważ mogą one spowodować nieodwracalne uszkodzenia.
- Upewnij się, że woda nie dostaje się do panelu sterowania ani do silnika wentylatora. Nie uruchamiaj urządzenia do całkowitego wyschnięcia.
- Umieść wentylator w oryginalnym pudełku lub zakryj go, aby chronić go przed kurzem. Przechowuj w chłodnym, suchym miejscu.

ROZWIĄZYWANIE PROBLEMÓW

Nie naprawiaj ani nie demontuj urządzenia samodzielnie, nieautoryzowane próby naprawy spowodują unieważnienie gwarancji a mogą także spowodować uszkodzenie ciała, kalectwo a nawet śmierć.

Problem	Możliwe przyczyny	Rada
Brak zasilania	<ol style="list-style-type: none">1. Kabel nie jest podłączony2. Nie ma zasilania w gniazdku3. Wtycznik zasilania nie jest włączony.	<ol style="list-style-type: none">1. Podłącz kabel2. Sprawdź, czy w gniazdku jest zasilanie3. Sprawdź przetącznik z tyłu urządzenia.
Urządzenie emituje dziwny zapach	Nowe urządzenia zwykle wydzielają jakiś zapach. Powinien zniknąć po tygodniu użytkowania.	Nie wymaga interwencji
Silne wibracje i hałas	<ol style="list-style-type: none">1. Wentylator jest używany na nierównej powierzchni2. Wentylator może być uszkodzony	<ol style="list-style-type: none">1. Umieść na płaskiej powierzchni. Możesz umieścić urządzenie na podkładce antywibracyjnej2. Jeśli wentylator jest uszkodzony, należy przestać go używać i skontaktować się z centrum serwisowym.

OCHRONA ŚRODOWISKA NATURALNEGO



Symbol  na tabliczce znamionowej urządzenia oznacza, że produktu nie wolno wyrzucać razem z innymi odpadami z gospodarstw domowych. Polskie prawo zabrania pod karą grzywny łączenia zużytego sprzętu elektrycznego i elektronicznego wraz z innymi odpadami. Dbając o pozbycie się produktu w należyty sposób, można zapobiec potencjalnym negatywnym skutkom dla środowiska naturalnego i zdrowia ludzkiego, jakie mogłyby wynikać z niewłaściwego postępowania z odpadami powstałymi ze zużytego sprzętu elektronicznego.

System zbierania zużytego sprzętu jest zgodny z obowiązującymi na terenie Rzeczypospolitej Polskiej normami prawnymi, (Ustawa z dnia 29 lipca 2005, Dziennik Ustaw Nr 180 poz.1494 i 1495) obowiązki wynikające z ustawy przejęta w imieniu przedsiębiorcy Organizacja Odzysku. Gospodarstwo domowe pełni istotną rolę w przyczynianiu się do ponownego użycia i odzysku, w tym recyklingu, zużytego sprzętu elektrycznego. Przestrzeganie zasad selektywnej zbiórki sprzętu ma zapewnić właściwy poziom ochrony zdrowia ludzkiego i środowiska naturalnego.

DEKLARACJA ERP – ROZPORZĄDZENIE KOMISJI (WE) NR 1275/2008

My, TKG Sprl/Bvba, niniejszym oświadczamy, że nasz produkt spełnia wymagania Rozporządzenia Komisji Europejskiej (WE) nr 1275/2008. W prawdzie, nasz produkt nie posiada funkcji, któryby pozwalała na zminimalizowanie zużycia energii, która powinna zgodnie z Rozporządzeniem Komisji Europejskiej (WE) nr 1275/2008 wyłączyć produkt lub przetączyć go w tryb czuwania po zakończeniu głównej funkcji, ale jest to praktycznie niemożliwe, ponieważ pogorszyłoby to główną funkcję urządzenia tak mocno, iż dalsze użytkowanie produktu nie byłoby możliwe.

W związku z powyższym, w naszych instrukcjach obsługi zawsze informujemy Klienta, aby zaraz po zakończeniu zapiekania natychmiast odłączył urządzenie z prądu.

Na prośbę Klienta, instrukcja obsługi jest również dostępna w formie elektronicznej w ramach obsługi posprzedażowej (zobacz karta gwarancyjna).



NEDERLANDS

BELANGRIJKE VEILIGHEIDSVORSCHRIFTEN

Lees de gebruiksaanwijzing aandachtig alvorens u uw toestel gebruikt, en respecteer altijd de veiligheids- en de gebruiksvorschriften.

Belangrijk : *Het toestel mag worden gebruikt door kinderen van meer dan 8 jaar oud en door personen met beperkte fysieke, sensorische of mentale capaciteiten of met een gebrek aan ervaring of kennis als ze onder toezicht staan of vooraf instructies hebben gekregen betreffende een veilig gebruik van het toestel en de risico's die ermee gepaard gaan. Kinderen mogen in geen geval met het toestel spelen. Schoonmaak en onderhoud mogen niet worden uitgevoerd door kinderen, tenzij ze 8 jaar of ouder zijn en onder toezicht staan. Laat uw toestel en zijn snoer nooit zonder toezicht en binnen het bereik van kinderen jonger dan 8 jaar of van ontoerekeningsvatbare personen wanneer het onder spanning staat of wanneer het aan het afkoelen is.*

- Controleer of uw netspanning overeenkomt met de op het apparaat aangegeven spanning. Dit apparaat mag alleen worden aangesloten op een 220-240 V / 50 Hz gearde stopcontact.
- Laat het apparaat tijdens het gebruik nooit zonder toezicht achter.
- Controleer het apparaat van tijd tot tijd op beschadigingen. Gebruik het apparaat nooit als het snoer of apparaat beschadigingen vertoont. Reparaties dienen in dat geval te worden uitgevoerd door een bevoegde, gekwalificeerde elektricien (*). Als het snoer beschadigd is, zal het vervangen moeten worden door een bevoegde, gekwalificeerde elektricien (*) om alle gevaren te voorkomen.
- Gebruik het apparaat alleen voor huishoudelijke doeleinden en op de, in deze handleiding, aangegeven wijze.

- Dompel het apparaat nooit onder in water of een andere vloeistof, om welke reden dan ook. Vermijd spatten op het apparaat.
- Gebruik het apparaat nooit in de buurt van hete oppervlakken. Laat het netsnoer niet over scherpe tafelranden hangen of in contact komen met hete oppervlakken.
- Zorg ervoor dat het netsnoer niet wordt uitgerekt, dat het niet wordt blootgesteld aan scherpe voorwerpen/randen en dat het niet onder het apparaat wordt gelegd.
- Gebruik het apparaat nooit met een verlengsnoer.
- Schakel het apparaat uit en trek de stekker uit het stopcontact als het apparaat niet wordt gebruikt, voor het reinigen of bij het vervangen van accessoires.
- Gebruik het apparaat nooit buiten en plaats het altijd in een droge omgeving.
- Gebruik nooit accessoires die niet door de producent worden aanbevolen. Deze kunnen een gevaar voor de gebruiker vormen en het apparaat beschadigen.
- Verplaats het apparaat nooit door aan het snoer te trekken. Zorg ervoor dat het snoer op geen enkele manier bekneld kan raken. Wikkel het snoer niet om het apparaat heen en buig het niet.
- Zorg ervoor dat het apparaat in de stand "0" staat voordat u de stekker uit het stopcontact haalt.
- Raak het apparaat niet aan met vochtige of natte handen.
- Plaats het apparaat altijd op een stabiele, vlakke ondergrond. Zorg er ook voor dat het oppervlak het gewicht van het apparaat kan dragen tijdens het gebruik.
- Er moet voldoende luchtruimte voor de luchtcirculatie (minimaal 50 cm) aanwezig zijn.
- **Waarschuwing:** Om het risico op brand of elektrische schokken te beperken, mag deze ventilator NIET gebruikt worden met een SOLID STATE Speed Control Device of een variabele snelheidsregelaar.
- De luchtstroom niet afdekken of beperken.

- Niet gebruiken in een stoffige omgeving.
- In geen geval mag het apparaat tijdens het gebruik in contact komen met gordijnen, kleding, vaatdoeken of andere brandbare materialen.
- Gebruik de ventilator niet op een plaats waar het gordijn kan worden ingeschoven.
- Bij onjuist gebruik kan het apparaat een gevaar vormen voor de gebruiker, in dat geval kan de producent niet aansprakelijk worden gesteld voor eventuele schade.
- Laat de ventilator tijdens uw afwezigheid niet gedurende lange tijd in gebruik. Zorg ervoor dat de ventilator uitgeschakeld is voordat u vertrekt.
- Richt de ventilator niet in de richting van een zieke of slapende persoon.
- Het apparaat mag niet worden geïnstalleerd in wasserijen of natte ruimten.
- Gebruik dit apparaat niet in omgevingen met ontvlambare en explosieve gassen.
- Vermijd het apparaat gedurende lange tijd in direct zonlicht te houden.
- De afstandsbediening bevat een lithiumbatterij, buiten het bereik van kleine kinderen. Raadpleeg een arts indien ingeslikt.
- Verwijder de batterij uit de afstandsbediening voordat u deze opbergt, of als deze leeg is om lekkage te voorkomen.

(*) Bevoegde gekwalificeerde elektricien: de dienst na verkoop van de producent of importeur of elke persoon die gekwalificeerd, goedgekeurd en bevoegd is om dit soort reparaties uit te voeren om elk gevaar te vermijden. In geval van nood dient u het toestel terug te geven aan deze elektricien.

BESCHRIJVING

Uw ventilator kan worden bediend met behulp van de handmatige bedieningselementen aan de voorkant van de ventilator of met uw afstandsbediening.

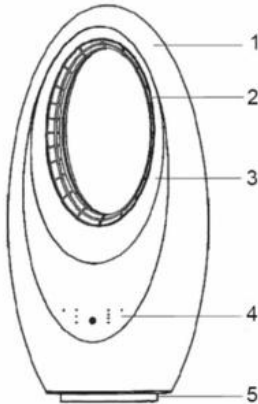

1. **Lichaam**
2. **Uitgang**
3. **Lamp**
4. **Controlepaneel**
5. **Basis**

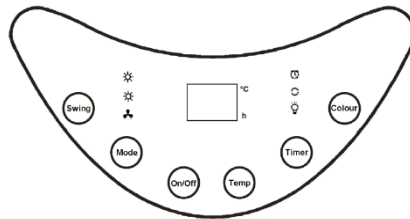

CONTROLE PANEEL EN INSTELLINGEN

1. ON/OFF – AAN/UIT KNOP

Voor het in-en uitschakelen van uw apparaat.

2. SWING - SCHOMMEL KNOP

Druk hierop om de schommelfunctie in en uit te schakelen. Wanneer de schommelfunctie in werking is, wordt de horizontale richting van de luchtstroom langzaam van links naar rechts bewogen.

3. MODE - FUNCTIE KNOP

Druk hierop om tussen de drie functies te kiezen : ventilator, Stil en hoog verwarming.

4. TIMER KNOP

Druk herhaaldelijk op deze toets om de looptijd met tussenpozen van 1 uur te verlengen. De timer kan worden ingesteld tussen 1 en 12 uur.

5. COLOUR - KLEUR KNOP

Druk hierop om door de opties voor het omgevingslicht te bladeren - Uit, Wit, Groen, Paars of Blauw. Het licht kan onafhankelijk van de ventilator worden bediend.

6. TEMP – TEMPERATURE KNOP

Hiermee kunt u de gewenste temperatuur kiezen in de ventilatorparameters: tussen 15 en 40 °C. Eenmaal geselecteerd, knippert de gekozen waarde gedurende 3 seconden en vervolgens wordt de kamertemperatuur weergegeven.

AFSTANDSBEDIENING

Uw bladloze ventilator komt samen met een afstandsbediening, dat toelaat om uw apparaat volledig te controleren.

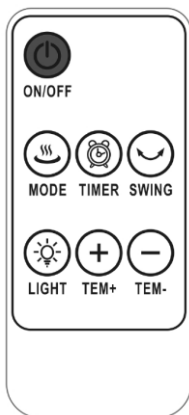

ON/OFF – AAN/UIT : Voor het in-en uitschakelen van uw apparaat.

MODE – FUNCTIE : Druk hierop om de drie beschikbare ventilatorsnelheden te doorlopen. Stil, standaard en turbo.

TIMER : Druk hierop om de opties voor de omgeving te doorlopen: Druk herhaaldelijk op deze toets om de Aan-timer met tussenpozen van 30 minuten in te stellen. De ingestelde tijd wordt op het apparaat weergegeven.

SWING – SCHOMMEL : Druk hierop om de schommelfunctie in en uit te schakelen.

OMGEVINGSLICHTKNOPPEN : Druk hierop om door de opties voor het omgevingslicht te bladeren - Uit, Wit, Groen, Paars of Blauw. Het licht kan onafhankelijk van de ventilator worden bediend.

TEM + / - : Druk herhaaldelijk om de thermostaat te verhogen tot de gewenste temperatuur.

HET VERVANGEN VAN DE BATTERIJEN

De afstandsbediening wordt gevoed door een lithium knoop cel batterij (CR2025). Als de afstandsbediening niet meer reageert, moet u de batterij vervangen volgens de onderstaande instructies:

1. Draai de afstandsbediening om en druk op tab A naar rechts.
2. Schuif de batterijlade B naar buiten.
3. Vervang de batterij door een zelfde type, waarbij u er zeker van moet zijn dat de positieve kant van de batterij naar boven wijst.

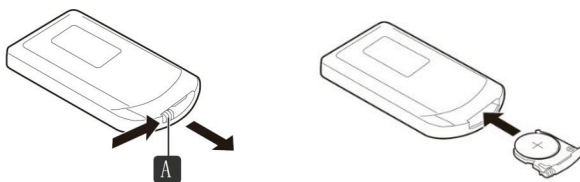

ONDERHOUD, REINIGING EN OPSLAG

LET OP: Schakel het apparaat uit en trek de stekker uit het stopcontact voordat u het apparaat reinigt of onderhoudt.

- Het oppervlak reinigen
- Reinig de ventilator met een stofdoek of een zachte natte doek.
- Gebruik geen chemische oplosmiddelen (zoals benzeen, alcohol of benzine) omdat deze onomkeerbare schade kunnen veroorzaken. Zorg ervoor dat er geen water in het bedieningspaneel of de ventilatormotor terecht komt.
- Laat het apparaat pas volledig drooglopen als het volledig droog is.
- Plaats de ventilator in de originele doos of dek de ventilator af om hem tegen stof te beschermen. Bewaar het apparaat op een koele, droge plaats.

PROBLEEMOPLOSSING

Repareer of demonteer het apparaat niet zelf, ongeoorloofde reparatiepogingen zullen de garantie ongeldig maken en kunnen lichamelijk letsel veroorzaken.

Probleem	Mogelijke reden	Oplossing
Geen Stroom	De netsnoer is niet aangesloten. Er is geen stroom uit het stopcontact. De schakelaar staat niet aan.	Sluit het netsnoer aan. Controleer of de aansluiting is ingeschakeld. Controleer of de schakelaar aan de achterkant van het apparaat is ingeschakeld
Geruistoot van het apparaat	Nieuw apparaat	Wanneer het apparaat voor de eerste keer wordt gebruikt, kan de ventilatormotor een geur produceren en die zich kan verspreiden maar dit zal verdwijnen.
Sterke trillingen en geluidshinder	De ventilator wordt niet gebruikt op een vlak oppervlak. De ventilator kan beschadigd zijn.	Plaats het apparaat op een vlak oppervlak. U kan een antitrilmat onder het apparaat leggen Neem contact op met het servicecentrum.

Als de bovenstaande oplossingen het probleem niet oplossen, neem dan contact op met het servicecentrum.

MILIEUBESCHERMING – RICHTLIJN 2012/19/EU

Om ons milieu en onze gezondheid te beschermen, moet afgedankte elektrische en elektronische apparatuur in overeenstemming met welbepaalde regels weggegooid worden. Dit vergt zowel de inzet van de leveranciers als van de gebruikers. Daarom mag uw apparaat, zoals op het typeplaatje of op de verpakking aangegeven door het



symbool , niet met het gewone huisvuil weggegooid worden. De gebruiker heeft het recht het toestel naar een gemeentelijk centrum van gescheiden inzameling te brengen waar het overeenkomstig de richtlijn hergebruikt, gerecycleerd of voor andere doeleinden gebruikt zal worden.

ERP VERKLARING - VERORDENING 1275/2008/EC

Wij, TKG Sprl/Bvba, bevestigen hierbij dat ons product voldoet aan de vereisten van Verordening 1275/2008 / EG. Toegegeven, ons product beschikt niet over een functie om het stroomverbruik te minimaliseren, wat volgens verordening 1275/2008 / EG het product in de uitstand of de standby-modus zou moeten zetten na het beëindigen van de hoofdfunctie, maar dit is praktisch onmogelijk omdat het een compromis zou vormen de belangrijkste functie van het product zo sterk, dat het gebruik van het product niet langer mogelijk zou zijn!

Om deze reden vertellen we de klant altijd in onze handleiding om het apparaat onmiddellijk na gebruik los te koppelen.

De handleiding is op simpele aanvraag ook verkrijgbaar in elektronisch formaat bij de klantendienst (zie garantiekaart).



SLOVENSKÝ

DÔLEŽITÉ BEZPEČNOSTNÉ UPOZORNENIA

Pred používaním zariadenia si pozorne prečítajte tieto pokyny, a vždy dodržiavajte bezpečnostné a prevádzkové pokyny v návode.

Dôležité : *Osoby (vrátane detí nad 8 rokov), ktoré nie sú schopné používať zariadenie bezpečným spôsobom kvôli fyzickým, zmyslovým alebo duševným schopnostiam alebo kvôli nedostatku skúseností alebo vedomostí, nesmú nikdy používať toto zariadenie, ak nie sú pod dohľadom osoby zodpovednej za ich bezpečnosť alebo ak predtým nedostali pokyny týkajúce sa bezpečného používania zariadenia. Na deti je potrebné dôsledne dohliadať, aby nepoužívali toto zariadenie ako hračku. Čistenie a údržbu prístroja nesmú vykonávať deti, jedine ak dosiahli 8 rokov a sú pod dozorom dospeljej osoby. Nikdy nenechávajte spotrebič jeho el. kábel bez dozoru a v dosahu detí mladších ako 8 rokov alebo nezodpovedných osôb, hlavne ak je prístroj zapojený na sieť, či sa chladí.*

- Skontrolujte, či sa napätie v elektrickej sieti zhoduje s napätím uvedeným na zariadení. Toto zariadenie musí byť pripojené iba k uzemnenej zásuvke 220-240 V / 50 Hz.
- Zariadenie nikdy nenechávajte bez dozoru, keď sa používa.
- Z času na čas skontrolujte, či kábel nie je poškodený. Zariadenie nikdy nepoužívajte, ak kábel alebo samotné zariadenie vykazujú akékoľvek príznaky poškodenia. Všetky opravy by mal vykonávať kompetentný, kvalifikovaný elektrikár(*) aby sa predišlo nebezpečenstvu.
- Zariadenie používajte iba na domáce účely a spôsobom, aký je uvedený v týchto pokynoch.
- Zariadenie nikdy a zo žiadneho dôvodu neponárajte do vody alebo do akejkoľvek kvapaliny. Vyhnite sa striekaniu vody na prístroj.

- Zariadenie nikdy nepoužívajte v blízkosti horúcich plôch.
Dávajte
- pozor, aby sieťový kábel neprišiel do kontaktu s horúcim povrchom a ostrými rohmi. Uistite sa, že napájací kábel nie je príliš natiahnutý, vystavený ostrým predmetom / okrajom alebo nie je nasmerovaný popod prístroj.
- Nepripájajte jednotku pre rozšírenie.
- Pred čistením alebo vymieňaním nastavcov prístroj vždy vypnite a odpojte od el. siete.
- Zariadenie nikdy nepoužívajte vonku a vždy ho umiestňujte do suchého prostredia.
- Nikdy nepoužívajte príslušenstvo, ktoré neodporúča výrobca. Môže predstavovať nebezpečenstvo pre používateľa a riziko poškodenia spotrebiča.
- Zariadenie nikdy nepremiestňujte ťahaním za kábel. Ubezpečte sa, že kábel sa žiadnym spôsobom nemôže niekde zachytiť. Neomotávajte kábel okolo zariadenia ani ho nezohýbajte.
- Pred zapojením prístroja do siete musí byť spínač v polohe "0".
- Prístroj nechytajte s mokrymi rukami.
- Prístroj vždy umiestnite na stabilný pevný povrch, ktorý znesie váhu prístroja aj počas prevádzky.
- Počas prevádzky zaistíte dostatočnú cirkuláciu vzduchu v miestnosti (minimálne 50 cm).
- Výstraha: Aby ste znížili riziko požiaru alebo úrazu elektrickým prúdom, **NEPOUŽÍVAJTE TÚTO VENTILÁTORU** s akýmkoľvek zariadením na reguláciu rýchlosti SOLID STATE alebo regulátormi s premenlivou rýchlosťou.
- Prístroj nezakrývajte a neobmedzujte prúdenie vzduchu.
- Nepoužívajte v prašnom prostredí.
- Za žiadnych okolností sa nesmie prístroj počas používania dotýkať záclon, odevov, utierok na riad alebo iných horľavých materiálov.
- Nepoužívajte ventilátor na mieste, kde by mohla byť zatiahnutá clona.

- Pri nesprávnom použití môže spotrebič predstavovať nebezpečenstvo pre používateľa. V takom prípade výrobca nenesie zodpovednosť za prípadné škody.
- Prístroj nenechajte zapnutý pokiaľ ste dlhšiu dobu preč. Pred odchodom z miestnosti prístroj vždy vypnite.
- Nemierajte ventilátor do smeru k chorému alebo spiacemu človeku.
- Prístroj by nemal byť inštalovaný v pracovni a vlhkom prostredí
- Nepoužívajte tento prístroj v prostredí s horľavými a výbušnými plynmi.
- Nepoužívajte prístroj na priamom slnku.
- Diaľkový ovládač obsahuje lítiovú batériu, uchovávajte mimo dosahu malých detí. Po použití vyhľadajte lekársku pomoc.
- Pred uskladnením odstráňte batériu z diaľkového ovládača, aby nedošlo k úniku.

(*) Kompetentný kvalifikovaný elektrikár: popredajné oddelenie výrobcu alebo dovozca alebo akákoľvek osoba, ktorá je kvalifikovaná, schválená a kompetentná na vykonávanie takýchto opráv s cieľom predchádzania akýmkoľvek nebezpečenstvám. V každom prípade by ste mali vrátiť zariadenie takémuto elektrikárovi.

PREVÁDZKA

Váš ventilátor môže byť ovládaný pomocou manuálnych ovládacích prvkov umiestnených na prednej strane ventilátora alebo pomocou diaľkového ovládača.

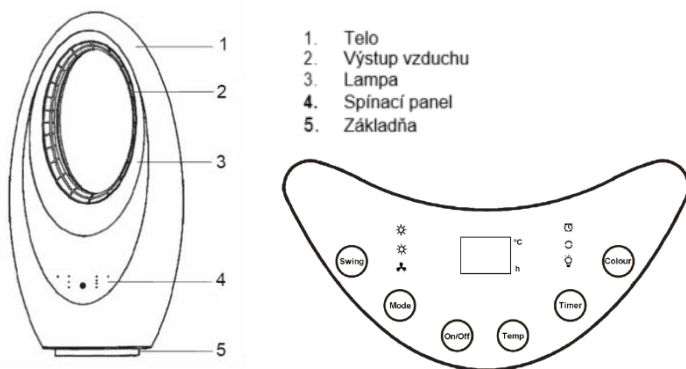

OVLÁDACÍ PANEL

Môžete ovládať ventilátor na ovládacom paneli alebo na diaľkovom ovládaní.

- 1. ON/OFF – ZAP./VYP**
- 2. SWING – Oscilácia** – Stlačte raz – Hlavica ventilátora osciluje. Ak stlačíte ešte raz – Hlavica ventilátora je na mieste v jednom smere.
- 3. MODE – TLAČIDLO REŽIMU** – Stlačením prepínate medzi tromi dostupnými režimami: Ventilátor, Nízky ohrev a Vysoký ohrev.
- 4. TIMER – ČASOVAČ** – Každé stlačenie zvyšuje nastavenie o 1 hodina. Max. čas na časovaču je nastavenie 12 hod.
- 5. LIGHT – TLAČIDLO SVETLA** – Stlačením prepínate medzi možnosťami okolitého svetla - vypnutá, biela, zelená, fialová alebo modrá. Svetlo sa dá ovládať nezávisle od ventilátora.
- 6. TEMP – TLAČIDLO TEPLoty** – opakovaným stláčaním zvýšte teplotu na požadovanú teplotu. Rozsah je medzi 15 a 40 °C. Zvolená teplota bude blikať 3 sekundy, potom sa zobrazí teplota v miestnosti.

DIALKOVÝ OVLÁDAČ

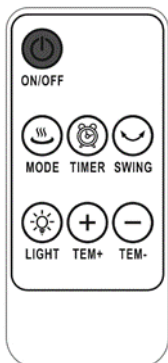

ON / OFF (Vypnúť) : Zapína a vypína ventilátor

MODE (TLAČIDLO REŽIMU): Stlačením prepínate medzi tromi dostupnými režimami: Ventilátor, Nízky ohrev a Vysoký ohrev.

TIMER (Časovač): Opakovaným stláčaním nastavíte časovač v 30 minútových intervaloch. Nastavený čas sa zobrazí na jednotke.

SWING (Oscilácia): Stlačením zapnete a vypnete funkciu Swing.

AMBIENT LIGHT (LAMP): Stlačením prepínate možnosti pre okolité svetlo - vypnuté, biele, zelené, fialové alebo modré. Svetlo sa dá ovládať nezávisle od ventilátora.

TEM + / -: Opakovaným stláčaním zvýšte teplotu na požadovanú teplotu.

VÝMENA BATÉRIÍ

Dialkový ovládač je napájaný gombikovou lítiovou batériou (CR2025).

Ak dialkový ovládač nereaguje, batériu vymeňte podľa nižšie uvedených pokynov:

1. Otočte dialkový ovládač a stlačte západku A vpravo.
2. Vytiahnite zásobník na batérie B
3. Batériu vymeňte rovnakým typom a dodržte správnu polaritu.

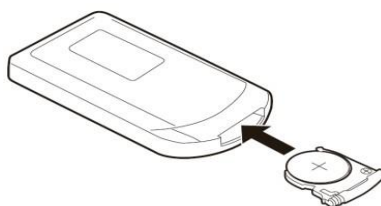
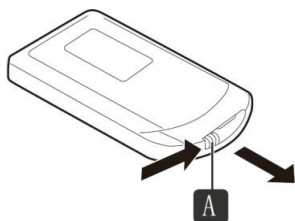

RIEŠENIE PROBLÉMOV

Zariadenie neopravujte ani nerozoberajte sami, neoprávnené pokusy o opravu spôsobia neplatnosť záruky a môžu spôsobiť ujmu na zdraví.

Problém	Možný dôvod	Riešenie
Bez napájania	Napájací kábel nie je pripojený Zlyhala zásuvka Hlavný vypínač nie je zapnutý.	Pripojte napájací kábel Skontrolujte pripojenie zásuvky Skontrolujte spínač na zadnej strane spotrebiča.
Zápach zo zariadenia	Pri prvom použití motora ventilátora môže vzniknúť zápach, ktorý sa rozptýli najviac po týždňi používania.	Nie sú potrebné žiadne kroky
Silné vibrácie a hluk	Ventilátor sa nepoužíva na rovnom povrchu Ventilátor môže byť poškodený	Umiestnite zariadenie na rovný povrch, príp. použite antivibračnú podložku. Ak ventilátor poškodený, prestaňte ho používať a obráťte sa na servis.

Ak vyššie uvedené riešenia nevyriešia problém, obráťte sa na servisné stredisko.

ČISTENIE A ÚDRŽBA

POZOR: Pred každým čistením odpojte prístroj od el. siete.

- Vonkajšie časti prístroja očistite navlhčenou, mäkkou handričkou. Nikdy nepoužívajte abrazívne čistiace prostriedky.
- Nepoužívajte chemické rozpúšťadlá (ako benzén, alkohol alebo benzín), pretože môžu spôsobiť nezvratné poškodenie.
- Neponárajte do vody ani inej kvapaliny! Dbajte na to, aby do ovládacieho panela alebo motora ventilátora nedostala žiadna voda.
- Nezapínajte zariadenie pokiaľ nie je úplne vysušené.
- Ak chcete mimo sezónu ventilátor uskladniť, je dôležité, aby ste prístroj odložili na suché miesto a prekryli ho, aby nezapadol prachom. Odporúčame použiť originálne kartón / balenie, pretože je dôležité, aby sa na hlavicu ventilátora nedostal žiadny prach.

OCHRANA ŽIVOTNÉHO PROSTREDIA – SMERNICA 2012/19/EÚ

Kvôli ochrane nášho životného prostredia a ľudského zdravia by sa mal odpad z elektrických a elektronických zariadení likvidovať v súlade so špecifickými pravidlami so



zapojením sa dodávateľov aj používateľov. Z tohto dôvodu, ako signalizuje symbol  na štítku s menovitými údajmi alebo na obale, by ste toto zariadenie nemali vyhadzovať spolu s netriedeným komunálnym odpadom. Používateľ má právo priniesť výrobok na zberné miesto komunálneho odpadu, ktoré vykonáva recykláciu odpadu prostredníctvom opätovného použitia, recyklácie alebo použitia na iné účely v súlade so smernicou.

ERP DEKLARÁCIA – NARIADENIE 1275/2008/EC

My, TKG Sprl / Bvba, týmto potvrdzujeme, že náš výrobok spĺňa požiadavky nariadenia 1275/2008 / ES. Aj keď náš výrobok nemá k dispozícii funkciu na minimalizáciu spotreby energie, ktorá by podľa nariadenia 1275/2008 / ES mala po dokončení hlavnej funkcie výrobok vypnúť alebo prepnúť do pohotovostného režimu, čo je však prakticky nemožné, pretože by to mohlo ohroziť hlavnú funkciu výrobku natolko, že používanie výrobku by už nebolo možné!

Z tohto dôvodu vždy informujeme zákazníka v našom návode na obsluhu, aby spotrebič ihneď po použití odpojil zo siete.

Návod na použitie je dostupný aj v elektronickej verzii, stačí si ho vyžiadať u autorizovaného servisu (pozri záručný list).



ČEŠTINA

DŮLEŽITÉ BEZPEČNOSTNÍ OPATŘENÍ

Před použitím spotřebiče si pečlivě přečtěte tyto pokyny a vždy dodržujte bezpečnostní a provozní pokyny.

Důležité : *Osoby (včetně dětí nad 8 let), které nejsou schopny používat zařízení bezpečným způsobem kvůli fyzickým, smyslovým nebo duševním schopnostem nebo kvůli nedostatku zkušeností nebo znalostí, nesmí nikdy používat toto zařízení, pokud nejsou pod dohledem osoby odpovědné za jejich bezpečnost nebo pokud předtím neobdrželi pokyny týkající se bezpečného používání zařízení. Na děti je třeba důsledně dohlížet, aby nepoužívali toto zařízení jako hračku. Čištění a údržbu přístroje nesmějí vykonávat děti, jediné pokud dosáhly 8 let a jsou pod dozorem dospělé osoby. Nikdy nenechávejte spotřebič jeho el. kabel bez dozoru a v dosahu dětí mladších 8 let nebo nezodpovědných osob, zejména pokud je přístroj zapojen na síť, či se chladí. Děti se nesmí hrát se zařízením!*

- Zkontrolujte, zda se napětí v elektrické síti shoduje s napětím uvedeným na zařízení. Toto zařízení musí být připojeno pouze k uzemněné zásuvce 220-240 V / 50 Hz.
- Nikdy nenechávejte bez dozoru, když se používá.
- Čas od času zkontrolujte, zda kabel není poškozen. Nikdy nepoužívejte, pokud kabel nebo samotné zařízení vykazují jakékoli příznaky poškození. Veškeré opravy by měl provádět kompetentní, kvalifikovaný elektrikář (*) aby se předešlo nebezpečí.
- Zařízení používejte pouze pro domácí účely a způsobem, jaký je uveden v těchto pokynech.
- Zařízení nikdy a ze žádného důvodu neponořujte do vody nebo do jakékoliv kapaliny. Vyhněte se stříkání vody na přístroj.
- Zařízení nikdy nepoužívejte v blízkosti horkých ploch. Dávejte pozor, aby síťový kabel nepřišel do kontaktu s horkým

povrchem a ostrými rohy. Ujistěte se, že napájecí kabel není příliš natažen, vystaven ostrým předmětem / okrajem nebo není nasměrován pod přístroj.

- Nepřipojujte jednotku pro rozšíření.
- Před čištěním nebo vyměňováním nastavců přístroj vždy vypněte a odpojte od el. sítě.
- Zařízení nikdy nepoužívejte venku a vždy jej umísťujte do suchého prostředí.
- Nikdy nepoužívejte příslušenství, které nedoporučuje výrobce. Může představovat nebezpečí pro uživatele a riziko poškození spotřebiče.
- Zařízení nikdy nepřemisťujte taháním za kabel. Ujistěte se, že kabel se žádným způsobem nemůže někde zachytit. Neomotávejte kabel kolem zařízení ani jej neohýbejte.
- Před připojením musí být spínač v poloze "0".
- Přístroj nechtejte s mokřýma rukama.
- Přístroj vždy umístěte na stabilní pevný povrch, který snese váhu přístroje i během provozu.

Během provozu zajistěte dostatečnou cirkulaci vzduchu v místnosti (minimálně 50 cm).

Upozornění: Abyste snížili riziko požáru nebo úrazu elektrickým proudem, NEPOUŽÍVEJTE tento ventilátor s žádným zařízením na regulaci rychlosti ani s žádnými jinými regulačními prostředky.

- Přístroj nezakrývejte a neomezujte proudění vzduchu.
- Nepoužívejte v prašném prostředí.
- Během provozu dávejte pozor, aby se přístroj nedostal do kontaktu se závěsy, oblečením, utěrkami nebo jinými vzplanutelnými předměty.
- Nepoužívejte ventilátor na místech, kde by mohl namotat závěsy nebo záclony.
- Pokud přístroj používáte nevhodným způsobem, mohlo by to vést k poškození přístroje nebo nebezpečí pro uživatele. Za následky takového to použití výrobce nepřebírá odpovědnost.

PROVOZ

1. Tělo
2. Výstup vzduchu
3. Lampa
4. Spínací panel
5. Základňa

Můžete ovládat ventilátor na ovládacím paneli
alebo na diaľkovom ovládaní.

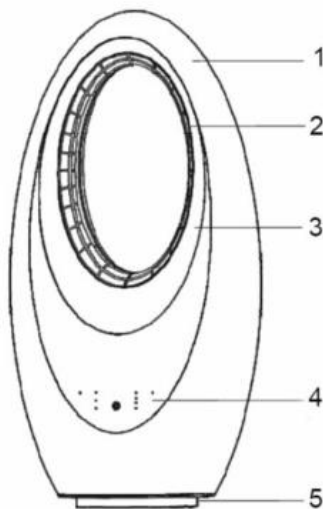
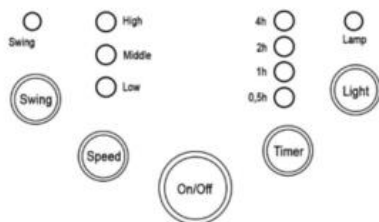

1. **On/OFF – ZAP./VYP.** - Příklad je zapnutý/vypnutý
2. **SWING – OSC** – Stiskněte jednou - Hlavice ventilátoru osciluje.
Pokud stisknete ještě jednou - Hlavice ventilátoru je na místě v jednom směru.
3. **MODE – TLAČÍTKO REŽIMU** – Stiskněte pro přepínání mezi třemi dostupnými režimy:
Ventilátor, Nízké vytápění a Vysoké vytápění.
4. **TIMER-ČASOVAČ** – Každé stisknutí zvyšuje nastavení o 1 hodina. Max. čas na časovači je nastavení 12 hod.
5. **LIGHT – LAMPA – TLAČÍTKO BAREV** Stisknutím tlačítka procházíte možnosti okolního osvětlení - Off, Bílá, Zelená, Fialová nebo Modrá. Světlo můžete ovládat nezávisle od ventilátoru.
6. **TEMP – TLAČÍTKO TEPLoty** – Opakovaným stisknutím zvýšíte termostat na požadovanou teplotu. Rozsah je mezi 12 a 40 ° C. Zvolená teplota bude po dobu 3 sekund blikat a poté se zobrazí teplota v místnosti.

Dálkový ovladač

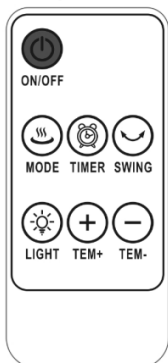

ON/OFF (Hlavní vypínač): Zapíná a vypíná ventilátor

MODE (TLAČÍTKO REŽIMU): Stiskněte pro přepínání mezi třemi dostupnými režimy: Ventilátor, Nízké vytápění a Vysoké vytápění.

TIMER (Nastavení časovače): Opakovaným stisknutím nastavíte časovač v 30minutových intervalech. Na jednotce se zobrazí nastavený čas.

SWING (Zapnutí a vypnutí oscilace): Stisknutím zapnete a vypnete funkci Swing.

LIGHT (Lampa): Stiskněte pro procházení možností okolního světla - Vypnuto, Bílá, Zelená, Fialová nebo Modrá. Světlo lze ovládat nezávisle na ventilátoru.

TEM +/-: Opakovaným stisknutím zvýšíte termostat na požadovanou teplotu.

VÝMĚNA BATERIÍ

Dálkový ovladač je napájený gombikovou litiíovou baterií (CR2025).

Ak diaľkový ovládač nereaguje, batériu vymeňte podľa nižšie uvedených pokynov:

1. Otočte diaľkový ovládač a stlačte západku A vpravo.
2. Vytiahnite zásobník na batérie B
3. Batériu vymeňte rovnakým typom a dodržte správnu polaritu.

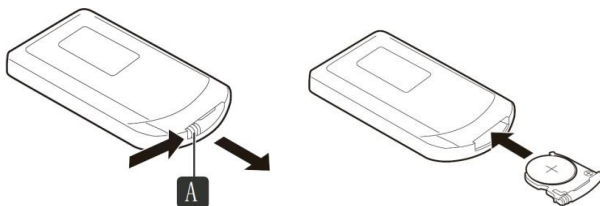

ČIŠTĚNÍ A ÚDRŽBA

- Před každým čištěním odpojte přístroj od el. sítě.
- Vnější části přístroje očistěte navlhčeným, měkkým hadříkem.
- Nepoužívejte chemická rozpouštědla (jako benzen, alkohol nebo benzín), protože mohou způsobit nevratné poškození
- Neponořujte do vody ani jiné kapaliny! Dbejte na to, aby do ovládacího panelu nebo motoru ventilátoru nedostala žádná voda.
- Nezapínejte zařízení pokud není úplně vysušené..
- Chcete-li mimo sezónu ventilátor uskladnit, je důležité, abyste přístroj odložili na suché místo a překryly ho, aby nezapadl prachem. Doporučujeme použít originální karton / balení, protože je důležité, aby se na hlavici ventilátoru nedostal žádný prach.

ŘEŠENÍ PROBLÉMŮ

Zařízení neopravujte ani nerozebírejte sami, neoprávněné pokusy o opravu způsobí neplatnost záruky a mohou způsobit újmu na zdraví.

Problém	Možný důvod	Řešení
Bez napájení	Napájecí kabel není připojen Selhala zásuvka Vypínač není zapnutý.	Připojte napájecí kabel Zkontrolujte připojení zásuvky Zkontrolujte spínač na zadní straně spotřebiče.
Zápach ze zařízení	Při prvním použití ventilátoru může vzniknout zápach, který se rozptýlí nejvíce po týdnu používání.	Nejsou zapotřebí žádné kroky
Silné vibrácie a hluk	Ventilátor se nepoužívá na rovném povrchu Ventilátor může být poškozen	Umístěte zařízení na rovný povrch, příp. použijte antivibrační podložku. Pokud ventilátor poškozen, přestaňte jej používat a obraťte se na servis.

Pokud výše uvedené řešení nevyřeší problém, obraťte se na servisní středisko.

ČIŠTĚNÍ A ÚDRŽBA

- Před každým čištěním odpojte přístroj od el. sítě.
- Vnější části přístroje očistěte navlhčeným, měkkým hadříkem.
- Nepoužívejte chemická rozpouštědla (jako benzen, alkohol nebo benzín), protože mohou způsobit nevratné poškození
- Neponořujte do vody ani jiné kapaliny! Dbejte na to, aby do ovládacího panelu nebo motoru ventilátoru nedostala žádná voda.
- Nezapínejte zařízení pokud není úplně vysušené..
- Chcete-li mimo sezónu ventilátor uskladnit, je důležité, abyste přístroj odložili na suché místo a překryly ho, aby nezapadl prachem. Doporučujeme použít originální karton / balení, protože je důležité, aby se na hlavici ventilátoru nedostal žádný prach.

OCHRANA ŽIVOTNÍHO PROSTŘEDÍ – SMĚRNICE 2012/19/EU

Kvůli ochraně našeho životního prostředí a lidského zdraví by se měl odpad z elektrických a elektronických zařízení likvidovat v souladu se specifickými pravidly se zapojením se dodavatelů i uživatelů. Z tohoto důvodu, jak signalizuje symbol  na štítku s jmenovitými údaji nebo na obalu, byste toto zařízení neměli vyhazovat spolu s netříděným komunálním odpadem. Uživatel má právo přinést výrobek na sběrné místo komunálního odpadu, které provádí recyklaci odpadu prostřednictvím opětovného použití, recyklace nebo použití k jiným účelům v souladu se směrnicí.







ERP DEKLARACE – NAŘÍZENÍ 1275/2008 / EC

My, TKG Sprl / Bvba, tímto potvrzujeme, že náš výrobek splňuje požadavky nařízení 1275/2008 / ES. I když náš výrobek nemá k dispozici funkci na minimalizaci spotřeby energie, která by podle nařízení 1275/2008 / ES měla po dokončení hlavní funkce výrobek vypnout nebo přepnout do pohotovostního režimu, což je však prakticky nemožné, protože by to mohlo ohrozit hlavní funkci výrobku natolik, že používání výrobku by již nebylo možné!

Z tohoto důvodu vždy informujeme zákazníka v našem návodu k obsluze, aby spotřebič ihned po použití odpojil ze sítě.

Návod k použití je dostupný iv elektronické verzi, stačí si ho vyžádat u autorizovaného servisu (viz záruční list).

TKG FH 2000

 EN	ENGLISH	2
 DE	DEUTSCH	8
 FR	FRANCAIS	15
 SP	ESPAÑOL	21
 PL	POLSKI	28
 NL	NEDERLANDS	35
 SK	SLOVENSKÝ	42
 CZ	ČEŠTINA	49

TKG SPRL

Chaussée de Hal, 158
1640 Rhode-Saint-Genèse
BELGIUM
+ 32 2 359 95 10
sav@team.be

