



Oven
Backofen
Four
Horno
Piekarnik
Bakoven
Rúra na pečenie
Trouba na pečení



I/B Version
210210

TKG OT 2032 CRL

TKG OT 2033 CRL

220-240V~ 50/60Hz 1400W

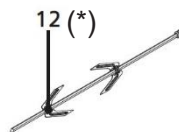
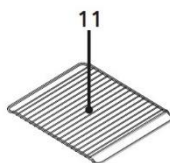
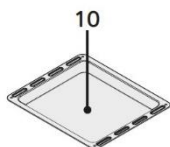
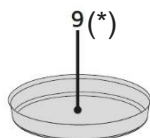
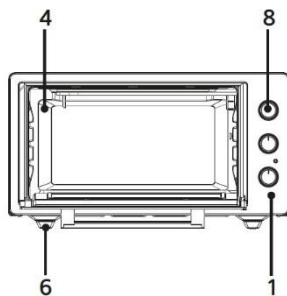
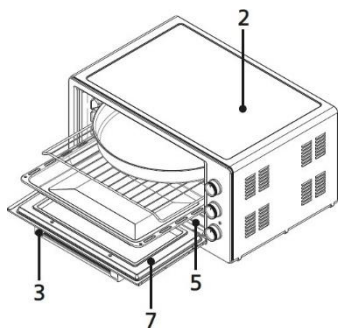

EN

1. Control panel
2. Oven body
3. Handle
4. Cooking chamber
5. Heating elements
6. Feet
7. Oven glass door
8. Control buttons
9. Circular tray (Option*)
10. Rectangular tray
11. Wire grill
12. Rotisserie set

DE

1. Bedienfeld
2. Backofengehäuse
3. Handgriff
4. Garraum
5. Heizelemente
6. Füße
7. Glastür des Ofens
8. Bedientasten
9. Rundes Backblech (Option*)
10. Rechteckiges Bckblech
11. Drahtrost
12. Rotisserie-Set

FR

1. Panneau de contrôle
2. Corps du four
3. Poignée
4. Chambre de cuisson
5. Éléments chauffants
6. Pieds
7. Porte vitrée du four
8. Boutons de commande
9. Plateau circulaire (Option*)
10. Plateau rectangulaire
11. Grille métallique
12. Set de rôtisserie

ES

1. Panel de control
2. Carcasa del horno
3. Mango
4. Cámara de cocción
5. Elementos calefactores
6. Pies
7. Puerta de cristal del horno
8. Botones de control
9. Bandeja circular (opción*)
10. Bandeja rectangular
11. Parrilla
12. Juego de asador

PL

1. Panel sterowania
2. Korpus piekarnika
3. Uchwyt
4. Komora do pieczenia
5. Elementy grzewcze
6. Nóżki
7. Szklane drzwi piekarnika
8. Przyciski sterujące
9. Taca okrągła (opcjonalnie *)
10. Prostokątna taca
11. Ruszt grillowy
12. Rożno

SK

1. Ovládací panel
2. Vonk. Kryt rúry
3. Rukoväť
4. Komora na pečenie
5. Vykurovacie teleso
6. Nožičky
7. Sklenené dvierka rúry
8. Ovládacie tlačidlá
9. Oválny podnos (voliteľné*)
10. Obdĺžnikový podnos
11. Grilovací rošt
12. Sada na grilovanie

NL

1. Bedieningspaneel
2. Ovenbehuizing
3. Handgreep ovendeur
4. Kookkamer
5. Verwarmingselementen
6. Voet
7. Glazen ovendeur
8. Bedieningsknoppen
9. Ronde bak (optie *)
10. Bakplaat
11. Draadrooster
12. Rotisserie-vork

CZ

1. Ovládací panel
2. Venk. Kryt trouby
3. Rukojeť
4. Komora na pečení
5. Topné články
6. Nožičky
7. Sklenené dveře trouby
8. Ovládací tlačítka
9. Kruhový podnos (volitelné*)
10. Obdélníkový podnos
11. Grilovací rošt
12. Sada pro grilování



ENGLISH

IMPORTANT SAFEGUARDS

Please read these instructions carefully before using the appliance, and always follow the safety and operating instructions.

Important : *This appliance can be used by children over 8 years old and people with reduced physical, sensory or mental capacities or with a lack of experience or knowledge if they have been given supervision or instructions concerning the safe use of the appliance and the risks involved. Children shall not play with the appliance. Cleaning and user maintenance shall not be made by children unless they are older than 8 years and supervised. Never leave the appliance and its cord unsupervised and within reach of children less than 8 years old or irresponsible persons when it is plugged into the wall or when it is cooling down.*

- Check that your mains voltage corresponds to that stated on the appliance.
- Never leave the appliance unsupervised when in use.
- From time to time check the appliance for damages. Never use the appliance if cord or appliance shows any signs of damage. In that case, repairs should be made by a competent qualified electrician(*). Should the cord be damaged, it must be replaced by a competent qualified electrician(*) in order to avoid all danger.
- Only use the appliance for domestic purposes and in the way indicated in these instructions.
- Never immerse the appliance in water or any other liquid for any reason whatsoever. Never place it into the dishwasher.
- Never use the appliance near hot surfaces.
- Before cleaning, always unplug the appliance from the power supply.
- Never use the appliance outside and always place it in a dry environment.

- ❑ Never use accessories that are not recommended by the producer. They could constitute a danger to the user and risk to damage the appliance.
- ❑ Never move the appliance by pulling the cord. Make sure the cord cannot get caught in any way. Do not wind the cord around the appliance and do not bend it.
- ❑ In order to avoid any possible damage due to the normal temperatures of the appliance in use, please respect the following installation instructions:
 - place the back side as close to the wall as possible
 - leave at least 10 cm of free space on each side and above the appliance.
- ❑ As a general rule, make sure there is enough ventilation in the room around this appliance during operation. Stand the appliance on a stable heat-resistant surface (not a varnished table or a table cloth).
- ❑ Make sure the appliance has cooled down before cleaning and storing it.
- ❑ Only cook consumable food. Do not place large pieces of food or metallic utensils in the oven in order to avoid all risk of fire or electrocution. Also never place the following materials in the oven: paper, cardboard or plastic...
- ❑ In order to heat or toast bread, please do not use your oven for longer than 10 minutes, as otherwise your bread will be burned. This remark is important as the maximum time is 90 minutes but this period of time should be used for other things than (re-) heating your bread.
- ❑ It is absolutely necessary to keep this appliance clean at all times as it comes into contact with food.
- ❑ Make sure the cord never comes into contact with the hot parts of the appliance.
- ❑ **The temperature of the accessible surfaces, such as the door of the oven, may be very high when the appliance is in use. Never touch those surfaces during use nor before the appliance has totally cooled down, and only handle the knobs.**

- Make sure the hot parts of the appliance never come into contact with inflammable materials, such as curtains, cloth, etc. when it is in use, as a fire might occur. Also make sure not to cover the appliance and do not put anything on top of it. Make sure nothing comes into contact with the heating element of the appliance.
- Be extremely cautious as oil and fat preparations might catch fire if overheated.
- If you use the appliance under a cooking hob, make sure to respect the minimum distance advised by the manufacturer.
- Unplug the appliance immediately if you notice a crack in the oven door and have it repaired by a competent qualified electrician(*).
- Your appliance must never be switched on through an external timer or any kind of separate remote control system.
- Please note: Should the symbol  be indicated on a certain surface, you need to be careful when handling the product. This symbol means: CAUTION, this surface may get very hot during use.

The symbol  is always put on the surface with the highest temperature, however the other metallic or non-metallic surfaces can also become very hot during use and it is therefore advisable to always handle them with care and if possible with the help of isothermal gloves or other thermal protection. In case of doubt concerning the temperature of a certain surface it is always preferable to protect oneself.

(*) Competent qualified electrician: after-sales department of the producer or importer or any person who is qualified, approved and competent to perform this kind of repairs in order to avoid all danger. In case of need you should return the appliance to this electrician.

BEFORE USE

- Unpack the appliance and accessories, then wash and wipe these accessories.
- It is normal if some smoke or smell emanates from the appliance when using it for the first time. Therefore, we advise you to use your appliance empty once before the first use. Set the timer to 15 minutes and the function selector switch on the "heat from above and below" position.

CONTROL PANEL



Timer



Programmer



Thermostat



Top heat



Bottom heat



Top and bottom heat



Bottom heat and convection



Convection



Top and bottom heat and convection



Top heat and convection



Grill

OVEN USE

- Turn the thermostat dial clockwise to the desired temperature.
- Turn the Programmer selector dial to the desired position.
- Turn the timer dial clockwise to the desired cooking time.
- When the cooking time is over, the timer will auto shut off and the bell will ring. Set the timer, program and thermostat buttons to "0" to turn off your appliance.

When the timer is set to manual , it shall operate indefinitely.

- If the cooking is finished earlier than the set cooking time, please turn back the timer to OFF to turn off the oven.
- In the first use of this oven, there might be some light smoke coming out from the oven, this is normal. After 5-10 minutes the smoke will disappear.
- In order to get better cooking performance, it is recommended to pre-heat the oven about 10-15 minutes.

THERMOSTAT AND TIMER

- You can adjust the temperature between 40°C and 230°C.
- You can choose the desired cooking time up to 90 minutes. If you wish to set the timer to less than 10 minutes, turn it to a position higher than 10 minutes first and then set it back to the desired time.

OVEN FUNCTIONS

Yogurt

- Turn the thermostat to Yogurt mode  and set the programmer to Bottom heating.
- Preheat for 10 minutes.
- Boil raw milk at 90°C then let it cool down to 43-45°C.
- Add appropriate amount of yeast according to recipe and stir it in.
- Pour the mixture in an oven safe dish and place it on the first shelf of the oven.
- Set the timer to manual and let it cure for 5 hours.

Steam cleaning

- This function allows thorough cleaning inside the oven without using chemicals.
- Remove all accessories from the oven.
- Put 2 glasses of water inside an oven safe tray and place it on the bottom shelf.
- Turn the thermostat to steam cleaning mode , set the timer for 30 minutes and turn the programmer selector to Bottom heating.
- When the timer rings, let the oven cool for a few minutes then wipe the inner surface with a damp cloth.

Chicken roast

- Switch On/Off the Turnspit button   to start/stop the turnspit rotation.

DIGITAL CLOCK USE (ONLY ON MODEL TKG OT 2033 CRL SL)

Time setting

- Press the M button and set the hours using the + and – buttons, then press the M button and set the minutes.
- When you do not press the + or – keys for 20 seconds, the time setting mode ends automatically.

Automatic cooking program

- Press the M button to set the cooking time using the + and – keys.
- If you press again the M button or if no button is pressed for 20 seconds, the timer starts counting.
- A ringtone will notify you when the time is over. Press the M button again to switch it off.

AFTER USE

- Turn back all selectors to the Off position.
- Unplug the appliance from the outlet.
- Wait until the oven is completely cool before any cleaning or maintenance.

MAINTENANCE AND CLEANING

Before cleaning, unplug the appliance from outlet and allow to cool.

Inside cleaning

- Wipe the tray and rack with absorbent paper towelling or a soft cloth. To remove baked on food, pour a little cooking oil on the food and allow to stand for five to ten minutes. This should soften the food and allow it to be removed with absorbent paper towelling or a soft cloth.
- If the above method fails to remove the food, we suggest wiping the trays with a damp cloth and a little detergent.
- Never use abrasive products. Never immerse the appliance in water and make sure no water or damp penetrates into the appliance.
- Make sure no water comes on the oven door when the latter is still hot.

Outside cleaning

- Wipe clean with a soft dry cloth or paper towelling.
- Do not use steel wool, scouring pads or abrasive cleaners.

Do not immerse in water or any other liquid.

PROTECTION OF THE ENVIRONMENT – DIRECTIVE 2012/19/EU

In order to preserve our environment and protect human health, the waste electrical and electronic equipment should be disposed of in accordance with specific rules with the



implication of both suppliers and users. For this reason, as indicated by the symbol  on the rating label or on the packaging, your appliance should not be disposed of as unsorted municipal waste. The user has the right to bring it to a municipal collection point performing waste recovery by means of reuse, recycling or use for other applications in accordance with the directive.

ERP DECLARATION – REGULATION 1275/2008/EC

We, Team Kalorik Group SA/NV, hereby confirm that our product meets the requirements of regulation 1275/2008/EC. Our product does not dispose of a standby mode as this product switches off completely immediately after the operation is finished and as a consequence does not consume electricity!

The user manual is by simple request also available in electronic format from the after-sales service (see warranty card).

WICHTIGE SICHERHEITSVORSCHRIFTEN

Lesen Sie aufmerksam die Gebrauchsanleitung, bevor Sie Ihr Gerät benutzen, und befolgen Sie immer die Sicherheitsvorschriften und die Gebrauchsanweisung.

Wichtig: *Das Gerät kann von Kindern ab 8 Jahren und von Personen mit einer körperlichen, sensorischen, geistigen oder motorischen Behinderung oder einem Mangel an Erfahrung und Kenntnissen verwendet werden, sofern diese Personen beaufsichtigt oder über den sicheren Gebrauch des Geräts unterrichtet wurden und die damit verbundenen Gefahren verstanden haben. Kinder dürfen nicht mit dem Gerät spielen. Reinigung und Benutzer-Wartung dürfen nicht durch Kinder durchgeführt werden, es sei denn, sie sind älter als 8 Jahre und beaufsichtigt. Lassen Sie Ihr Gerät und sein Netzkabel nie unbeaufsichtigt und in Reichweite von Kindern jünger als 8 Jahre oder unverantwortlichen Personen, wenn es an der Steckdose hängt oder wenn es abkühlt.*

- Die Netzspannung muss mit der auf dem Gerät vermerkten Spannung übereinstimmen.
- Das Gerät darf während des Gebrauchs nie unbeaufsichtigt sein.
- Das Gerät muss regelmäßig auf Beschädigungen überprüft werden. Das Gerät darf nicht verwendet werden, wenn das Netzkabel oder das Gerät beschädigt ist. Reparaturen dürfen nur von einem Fachmann(*) ausgeführt werden. Bei Beschädigung des Netzkabels muss dieses von einem Fachmann(*) ausgetauscht werden, um Gefahren zu vermeiden.
- Das Gerät darf nur zu Haushaltszwecken verwendet werden, wie in der Bedienungsanleitung angegeben.

- Das Gerät darf nicht in Wasser oder eine andere Flüssigkeit getaucht werden. Das Gerät darf nicht in die Spülmaschine gestellt werden.
- Das Gerät darf nicht in der Nähe von Wärmequellen verwendet werden.
- Das Gerät muss vor der Reinigung von der Stromversorgung getrennt werden.
- Das Gerät darf nur im Innenbereich und nur in einer trockenen Umgebung verwendet werden.
- Es darf nur vom Hersteller empfohlenes Zubehör verwendet werden. Anderes Zubehör kann eine Gefahr für den Benutzer darstellen oder das Gerät beschädigen.
- Das Gerät nicht am Netzkabel bewegen oder anheben. Es muss sichergestellt werden, dass das Netzkabel nirgends hängen bleibt und dies zum Fall des Geräts führen könnte. Das Netzkabel darf nicht um das Gerät gewickelt oder geknickt werden.
- Um eventuelle Schäden infolge der normalen Temperaturen des Gerätes während des Gebrauchs zu vermeiden, befolgen sie bitte die nachfolgende Installationsvorschrift: halten sie auf allen Seiten mindestens 10 cm Abstand ein.
- Vergewissern sie sich stets, dass der Raum, in dem sich der Ofen befindet, während des Gebrauchs genügend belüftet wird. Stellen sie das Gerät auf einen Tisch oder auf eine stabile, hitzebeständige Oberfläche (keinen lackierten Tisch oder Tischtuch).
- Vor dem Reinigen und Verstauen muss das Gerät vollständig abgekühlt sein.
- Es dürfen nur zum Verzehr geeignete Lebensmittel in dem Ofen zubereitet werden. Es dürfen keine zu großen Lebensmittel oder Metallgegenstände in den Ofen gelegt werden, um Brandgefahr oder Stromschlägen vorzubeugen. Folgende Gegenstände dürfen nicht in den Ofen gelegt werden: Papier, Karton und Plastik.
- Beim Toasten oder Aufbacken von Brot darf keinesfalls die Backzeit von 10 Minuten überschritten werden, da andernfalls das Brot verbrennen könnte. Zwar erlaubt die Zeitschaltuhr

eine Einstellung bis zu 90 Minuten, doch ist diese nicht für das Toasten oder Aufbacken von Brot bestimmt.

- Das Gerät muss immer sauber gehalten werden, da es mit Lebensmitteln in Berührung kommt.
- Das Netzkabel darf nicht mit den heißen Teilen des Gerätes in Berührung kommen.
- Während des Gebrauchs können zugängliche Teile des Gerätes, wie zum Beispiel die Tür, eine sehr hohe Temperatur erreichen. Diese Teile dürfen während des Gebrauchs und bevor das Gerät völlig erkaltet ist, nicht berührt werden. Betätigen sie nur die Zahlschalter.
- Die heißen Teile dürfen nicht mit leicht entzündbarem Material, zum Beispiel Gardinen, Tischdecken usw. in Berührung kommen. Es besteht Brandgefahr! Decken sie das Gerät nicht ab und legen sie nichts auf das Gerät. Das Heizelement darf nicht mit anderen Gegenständen in Berührung kommen.
- Öl- und Fett-Zubereitungen können bei Überhitzung brennen. Seien sie äußerst vorsichtig!
- Wenn sie den Ofen unter einem Kochfeld benutzen, beachten sie bitte den vom Hersteller empfohlenen Mindestabstand.
- Ziehen sie sofort den Stecker, wenn sie eine Beschädigung der Ofentür bemerken, und wenden sie sich an einen Fachmann(*).
- Das Gerät darf niemals über eine externe Zeitschaltuhr oder ein anderes, separates Fernbedienungssystem eingeschaltet werden.
- Achtung: wenn das Symbol  auf einer bestimmten Fläche des Geräts angebracht wurde, ist dies ein Warnhinweis. Dieses Symbol bedeutet: Achtung, diese Fläche kann während des Gebrauchs heiß werden.

Das Symbol  wurde immer auf der Oberfläche mit der höchsten Temperatur angebracht. Aber auch die anderen metallischen und nichtmetallischen Oberflächen können während des Gebrauchs heiß werden. Daher sollten diese Oberflächen äußerst vorsichtig behandelt werden und wenn möglich nur mit hitzebeständigen Handschuhen oder einem anderen Hitzeschutz berührt werden. Im Zweifelsfall sollten sie sich immer schützen.

(*) Fachmann: anerkannter Kundendienst des Herstellers oder Lieferanten, der für derartige Reparaturen zuständig ist. Wenden sie sich für eventuelle Reparaturen an diesen Kundendienst.

VOR DEM ERSTEN GEBRAUCH

- Packen Sie das Gerät sowie alle Zubehörteile aus, waschen Sie die Zubehörteile und trocknen Sie diese ab.
- Beim Erstgebrauch kann es vorkommen, dass ein wenig Rauch oder ein unangenehmer Geruch entsteht. Verwenden Sie das Gerät daher erst einmal ohne Inhalt. Stellen Sie dazu den Timer auf 15 Minuten und den Funktionswahlschalter auf Ober- und Unterhitze.

BEDIENFELD



Zeitschaltuhr



Programmierer



Thermostat



Oberhitze



Unterhitze



Ober- und Unterhitze



Unterhitze und Konvektion



Konvektion



Ober- und Unterhitze und Konvektion



Oberhitze und Konvektion



Grill

GEBRAUCH

- Drehen Sie den Temperaturwahlschalter im Uhrzeigersinn auf die gewünschte Temperatur.
- Drehen Sie den Funktionswahlschalter auf die gewünschte Position.
- Stellen Sie den Timer auf die gewünschte Zubereitungszeit ein, indem Sie ihn im Uhrzeigersinn drehen.
- Nach Ablauf der eingestellten Zeit ertönt ein akustisches Signal, das Gerät schaltet ab und die Kontrollleuchte erlischt. Stellen Sie die Tasten Timer, Programm und Thermostat auf "0", um Ihr Gerät auszuschalten.
- Wenn der Timer auf "manuell"  eingestellt ist, arbeitet der Ofen auf unbestimmte Zeit.
- Sie können den Backvorgang auch jederzeit vorzeitig beenden, indem Sie den Timer auf „0“ stellen.
- Beim Erstgebrauch kann es vorkommen, dass ein wenig Rauch oder ein unangenehmer Geruch entsteht. Dies ist bei der ersten Inbetriebnahme normal.
- Der Rauch sollte nach 5–10 Minuten verschwinden.
- Für eine bessere Backleistung empfiehlt es sich, den Ofen 10–15 Minuten vorzuheizen.

TEMPERATURWAHLSCHALTER UND ZEITSCHALTUHR

- Sie können eine Temperatur zwischen 40°C und 230°C wählen.
- Sie können die Zeit bis zu 90 Minuten frei einstellen.
- Um eine Zeit unter 10 Minuten einzustellen, drehen Sie den Timer zuerst über 10 Minuten und setzen Sie ihn dann auf die gewünschte Zeit zurück.

Hinweis: der Ofen heizt erst dann, wenn sie eine Backzeit eingestellt haben

ÖFFNEN-FUNKTIONEN

Joghurt

- Schalten Sie den Thermostat auf den Modus Joghurt  und stellen Sie den Programmgeber auf Unterhitze.
- Heizen Sie 10 Minuten lang vor.
- Kochen Sie die Rohmilch bei 90°C und lassen Sie sie dann auf 43-45°C abkühlen.
- Entsprechende Menge Joghurtkulturen nach Rezept zugeben und einrühren.
- Die Mischung in eine ofenfeste Form geben und auf die erste Schiene des Ofens stellen.
- Stellen Sie die Zeitschaltuhr auf manuell und lassen Sie den Mischung 5 Stunden lang gehen.

Dampfreinigung

- Diese Funktion ermöglicht eine gründliche Reinigung des Backofens ohne den Einsatz von Chemikalien.
- Nehmen Sie alle Zubehörteile aus dem Backofen.
- Giessen Sie 2 Gläser Wasser in eine ofenfeste Schale und stellen Sie diese auf die unterste Schiene.
- Schalten Sie den Thermostat auf Dampfreinigung , stellen Sie den Timer auf 30 Minuten ein und drehen Sie den Programmwahlschalter auf Unterhitze.
- Wenn der Timer klingelt, lassen Sie den Ofen einige Minuten abkühlen und wischen Sie dann die Innenfläche mit einem feuchten Tuch ab.

Hähnchenbraten

- Schalten Sie die Drehspieß-Taste  ein/aus, um die Drehspieß-Rotation zu starten/stoppen.

VERWENDUNG DER DIGITALUHR (NUR BEI MODELL TKG OT 2033 CRL SL)

Einstellung der Uhrzeit

- Drücken Sie die Taste M und stellen Sie die Stunden mit den Tasten + und - ein, dann drücken Sie die Taste M und stellen Sie die Minuten ein.
- Wenn Sie die Tasten + oder - 20 Sekunden lang nicht drücken, wird der Zeiteinstellmodus automatisch beendet.

Automatisches Garprogramm

- Drücken Sie die Taste M und stellen Sie mit den Tasten + und - die Garzeit ein.
- Wenn Sie erneut die Taste M drücken oder 20 Sekunden lang keine Taste drücken, beginnt der Timer zu zählen.
- Ein Signalton informiert Sie, wenn die Zeit abgelaufen ist. Drücken Sie die Taste M erneut, um ihn auszuschalten.

NACH DEM GEBRAUCH

- Stellen Sie den Timer auf „0“.
- Stellen Sie den Temperaturwahlschalter auf „0“.
- Stellen Sie den Funktionswahlschalter auf „0“.
- Trennen Sie das Gerät von der Stromversorgung.
- Warten Sie mit der Reinigung bis das Gerät vollständig abgekühlt ist.

REINIGUNG UND WARTUNG

Ziehen Sie vor jeder Reinigung auf jeden Fall den Netzstecker aus der Steckdose und lassen Sie das Gerät abkühlen.

Reinigung innen

- Reinigen Sie das Backblech, den Rost mit Küchenpapier oder einem weichen Tuch. Geben Sie ein wenig Speiseöl auf das Backblech, um hartnäckige Reste zu entfernen und lassen Sie es 5 bis 10 Minuten einweichen, bevor Sie es mit Küchenpapier oder einem weichen Tuch abwischen.
- Gelingt es Ihnen immer noch nicht, die hartnäckigen Reste zu entfernen, benutzen Sie ein feuchtes Tuch mit ein wenig Spülmittel.
- Benutzen Sie auf keinen Fall Scheuermittel. Tauchen Sie das Gerät niemals in Wasser und vergewissern Sie sich, dass kein Wasser in das Gerät sickert.
- Vergewissern Sie sich, dass kein Wasser auf die Tür gelangt, wenn diese noch heiß ist.

Reinigung außen

- Zur äußeren Reinigung des Geräts ein trockenes Tuch oder Küchenpapier benutzen.
- Benutzen Sie keinen Metallschwamm oder Scheuermittel.

Das Gerät darf nicht in Wasser oder eine andere Flüssigkeit getaucht werden.

UMWELTSCHUTZ – RICHTLINIE 2012/19/EU

Zum Schutz unserer Umwelt und unserer Gesundheit sind Elektro- und Elektronik-Altgeräte nach bestimmten Regeln zu entsorgen. Dies fordert den Einsatz sowohl des Herstellers bzw. Lieferanten als auch des Verbrauchers.



Aus diesem Grund darf dieses Gerät, wie das Symbol  auf dem Typenschild bzw. auf der Verpackung zeigt, nicht in den unsortierten Restmüll gegeben werden. Der Verbraucher hat das Recht, dieses Gerät über kommunale Sammelstellen zu entsorgen; von dort aus wird die spezifische Behandlung, Verwertung bzw. das Recycling gem. den Erfordernissen der Richtlinie sichergestellt.

ERP DEKLARATION – VO 1275/2008/EG

Wir, die Team Kalorik Group GmbH bestätigen hiermit, dass unser Produkt den Anforderungen der VO 1275/2008/EG entspricht. Unser Produkt verfügt über keinen Bereitschaftszustand, da das Gerät direkt nach Beendigung des Vorganges komplett abschaltet und somit keine Energie verbraucht!

Die Bedienungsanleitung ist auf einfache Nachfrage auch verfügbar in elektronischem Format bei dem Kundendienst (siehe Garantiekarte).



FRANCAIS

POUR VOTRE SECURITE

Lisez attentivement cette notice avant toute utilisation, et respectez bien à la fois les consignes de sécurité et d'usage.

Important : *Votre appareil peut être utilisé par des enfants à partir de 8 ans et par des personnes ayant des capacités physiques, sensorielles ou mentales réduites ou un manque d'expérience et de connaissances à condition qu'elles aient reçu une supervision ou des instructions concernant l'utilisation de l'appareil en toute sécurité et qu'elles comprennent les dangers encourus.*

Les enfants ne doivent surtout pas jouer avec l'appareil. Le nettoyage et la maintenance ne doivent pas être effectués par des enfants à moins qu'ils aient plus de 8 ans et qu'ils soient supervisés. Maintenir l'appareil et son cordon hors de portée des enfants de moins de 8 ans ou des personnes non responsables.

- ❑ Avant d'utiliser l'appareil, vérifiez que la tension du réseau correspond bien à celle de l'appareil.
- ❑ Ne laissez jamais votre appareil sans surveillance lorsque celui-ci est en fonctionnement ou sous tension.
- ❑ Vérifiez régulièrement l'état de votre appareil et de son câble et si l'un d'eux est endommagé, ne l'utilisez pas mais faites-le vérifier et réparer par un service qualifié compétent(*).
- ❑ Utilisez l'appareil uniquement pour des usages domestiques et de la manière indiquée dans la notice.
- ❑ Ne plongez jamais l'appareil dans l'eau ou dans tout autre liquide ni pour son nettoyage ni pour toute autre raison.
- ❑ N'utilisez pas l'appareil près de sources de chaleur.
- ❑ L'appareil doit obligatoirement être débranché lors des opérations de nettoyage et de maintenance.
- ❑ N'utilisez pas l'appareil à l'extérieur et placez-le au sec.
- ❑ Ne pas utiliser d'accessoires non recommandés par le fabricant.
- ❑ Laisser refroidir votre appareil avant nettoyage et rangement.

- ❑ Ne déplacez jamais l'appareil en tirant sur le câble. Veillez à ce que le cordon d'alimentation ne puisse être accidentellement accroché. Evitez d'enrouler le cordon autour de l'appareil et ne le tordez pas.
- ❑ Veuillez respecter les consignes d'installation suivantes:
 - placez la surface arrière au plus près du mur
 - laissez au moins 10 cm de chaque côté et au-dessus.
- ❑ Veillez à une bonne ventilation autour de l'appareil.
- ❑ Placez l'appareil sur une surface résistant à la chaleur (pas une table vernie ou une nappe), solide et stable.
- ❑ Ne faites cuire que des aliments appropriés à la cuisson et à la consommation. Ne placez pas de trop grandes quantités ou d'ustensiles métalliques dans l'appareil.
- ❑ Lors de la cuisson ou le réchauffage de tranches de pain, n'excédez en aucun cas une durée de 10 minutes.
- ❑ La durée maximale d'utilisation continue de l'appareil est de 90 minutes.
- ❑ Il est indispensable de garder cet appareil propre car il est en contact avec la nourriture (voir section : *nettoyage*).
- ❑ Assurez-vous que le cordon d'alimentation ne soit pas en contact avec les parties chaudes de l'appareil.
- ❑ Veillez à ce que l'appareil n'entre pas en contact avec des matériaux facilement inflammables comme les rideaux, les tissus,...Prenez également garde que rien n'entre en contact avec l'élément chauffant de l'appareil.
- ❑ Les préparations à l'huile ou à la graisse peuvent s'enflammer.
- ❑ Lors de l'utilisation en dessous d'une hotte, veillez à respecter la distance minimale conseillée par le fabricant de celle-ci.
- ❑ Déconnectez immédiatement l'appareil si une fêlure devait apparaître sur la porte du four et faites-le vérifier par un service qualifié compétent (*).
- ❑ Votre appareil ne doit jamais être mis en fonctionnement par le biais d'une minuterie extérieure ou d'un autre système de commande à distance séparé.

- La température des surfaces accessibles et notamment celle de la porte du four peut être élevée lorsque l'appareil fonctionne. En cours de fonctionnement et avant leur refroidissement complet, ne touchez pas ces surfaces et ne manipulez que les boutons.

Note: Lorsque le symbole  est apposé sur une surface particulière, il accentue la mise en garde et signifie: ATTENTION, cette surface peut devenir très chaude pendant l'utilisation.

Le symbole  est toujours apposé sur la surface dont la température est la plus élevée, cependant les températures des autres surfaces métalliques ou non peuvent aussi devenir très chaudes pendant l'utilisation et il convient donc de toujours les manipuler avec précaution et si possible au moyen de gants isothermes ou autres dispositifs de protection thermique. En cas de doute sur la température d'une surface il sera toujours préférable de se protéger.

(*) Service qualifié compétent: service après-vente du fabricant ou de l'importateur ou une personne qualifiée, reconnue et habilitée à faire ce genre de réparation afin d'éviter tout danger. Dans tous les cas, veuillez retourner l'appareil auprès de ce service.

AVANT LA PREMIERE UTILISATION

- Déballez l'appareil et les accessoires, puis lavez les accessoires et essuyez-les.
- Il est normal que quelques fumées ou odeurs de neuf se dégagent lorsque vous utilisez votre appareil pour la première fois. C'est pourquoi il est conseillé de faire fonctionner le four à vide pendant quelques minutes avant la première utilisation. Mettez la minuterie sur 15 minutes et sélectionnez la fonction combinée "gril et chaleur tournante".

PANNEAU DE CONTRÔLE



Minuterie



Sélecteur de mode



Thermostat



Chaleur supérieure



Chaleur inférieure



Chaleur supérieure et inférieure



Chaleur inférieure et chaleur tournante



Chaleur tournante



Chaleur supérieure et inférieure et chaleur tournante



Chaleur supérieure et chaleur tournante



Gril

UTILISATION DU FOUR

- Tournez le cadran du thermostat dans le sens des aiguilles d'une montre jusqu'à la température désirée.
- Tournez le sélecteur de mode sur la position souhaitée.
- Tournez le cadran de la minuterie dans le sens des aiguilles d'une montre jusqu'à la durée de cuisson souhaitée.
- Une fois le temps de cuisson écoulé, la minuterie s'éteindra automatiquement et la sonnerie se fera entendre. Réglez les boutons de la minuterie, du mode et du thermostat sur "0" pour éteindre votre appareil.
- Lorsque la minuterie est réglée sur la position Manuelle , elle fonctionne indéfiniment.
- Si la cuisson est terminée plus tôt que le temps de cuisson défini, tournez la minuterie sur OFF pour éteindre le four.
- Lors de la première utilisation de ce four, il pourrait y avoir une légère fumée sortant du four, c'est normal. Après 5-10 minutes, la fumée disparaîtra.
- Pour obtenir de meilleures performances de cuisson, il est recommandé de préchauffer le four environ 10-15 minutes.

THERMOSTAT ET MINUTERIE

- Vous pouvez régler la température entre 40°C et 230°C.
- Vous pouvez choisir le temps de cuisson désiré jusqu'à 90 minutes. Si vous souhaitez régler la minuterie sur moins de 10 minutes, tournez-le d'abord sur une position supérieure à 10 minutes, puis remettez-le à l'heure souhaitée.

Remarque : le four ne commence à chauffer qu'une fois que vous avez réglé la minuterie.

FONCTIONS DU FOUR

Yaourt

- Mettez le thermostat en mode Yaourt  et réglez le bouton de sélection du mode sur Chaleur inférieure.
- Préchauffez pendant 10 minutes.
- Faites bouillir le lait cru à 90°C puis laissez-le refroidir jusqu'à 43-45°C.
- Ajoutez une quantité appropriée de levure selon la recette et remuez.
- Versez le mélange dans un plat allant au four et placez-le sur le premier étage du four.
- Réglez le minuteur sur la position Manuelle et laissez durcir pendant 5 heures.

Nettoyage à la vapeur

- Cette fonction permet de nettoyer en profondeur l'intérieur du four sans utiliser de produits chimiques.
- Retirez tous les accessoires du four.
- Mettez 2 verres d'eau dans un plat allant au four et placez-le sur le dernier étage
- Mettez le thermostat en mode de nettoyage à la vapeur , réglez la minuterie sur 30 minutes et mettez le sélecteur de mode sur Chaleur inférieure.
- Lorsque la minuterie sonne, laissez le four refroidir pendant quelques minutes puis essuyez la surface intérieure avec un chiffon humide.

Poulet rôti

- Allumez ou éteignez le bouton d'activation de la rôtisserie   pour démarrer ou arrêter la cuisson à la broche.

UTILISATION DE L'HORLOGE NUMÉRIQUE (UNIQUEMENT SUR LE MODÈLE TKG OT 2033 CRL SL)

Réglage de l'heure

- Appuyez sur le bouton M et réglez les heures à l'aide des boutons + et -, puis appuyez de nouveau sur le bouton M et réglez les minutes.
- Lorsque vous n'appuyez pas sur les touches + ou - pendant 20 secondes, le mode de réglage de l'heure se termine automatiquement.

Programme de cuisson automatique

- Appuyez sur la touche M pour régler le temps de cuisson à l'aide des touches + et -.
- Si vous appuyez à nouveau sur la touche M ou si aucune touche n'est enfoncée pendant 20 secondes, la minuterie commence le décompte.
- Une sonnerie vous avertira lorsque le temps sera écoulé. Appuyez à nouveau sur la touche M pour l'éteindre.

APRES UTILISATION

- Tournez le timer en position OFF
- Tournez le sélecteur de fonction en position OFF
- Débranchez l'appareil de la prise de courant.
- Attendez que le four soit complètement refroidi avant de le nettoyer.

NETTOYAGE ET ENTRETIEN

Avant de nettoyer l'appareil, assurez-vous qu'il est débranché et laissez-le totalement refroidir.

Nettoyage de l'intérieur du four

- Essuyez le plateau et la grille avec du papier absorbant ou un chiffon doux. Pour enlever les résidus d'aliments qui pourraient s'y trouver, versez un peu d'huile de cuisine sur ceux-ci et attendez 5 à 10 minutes avant de frotter avec un papier absorbant. Cela permet de ramollir la nourriture et de l'enlever facilement avec du papier absorbant ou un chiffon doux.
- Si vous n'y arrivez toujours pas, vous pouvez frotter le plateau avec un chiffon humide additionné de détergent.
- N'utilisez pas de produits abrasifs. Ne plongez pas l'appareil dans l'eau et assurez-vous qu'il n'y a pas d'eau ni d'humidité qui pénètre dans l'appareil.
- Assurez-vous de ne pas verser d'eau sur la porte du four tant que celle-ci est encore chaude.

Nettoyage extérieur

- Nettoyez l'extérieur du four avec un chiffon légèrement humide ou du papier absorbant.
- N'utilisez pas de paille de fer, d'éponge métallique ou de substances abrasives.

Ne pas plonger dans l'eau ou tout autre liquide.

PROTECTION DE L'ENVIRONNEMENT – DIRECTIVE 2012/19/UE

Afin de préserver notre environnement et notre santé, l'élimination en fin de vie des appareils électriques et électroniques doit se faire selon des règles bien précises et nécessite l'implication de chacun, qu'il soit fournisseur ou utilisateur. C'est pour cette raison



que votre appareil, tel que le signale le symbole  apposé sur sa plaque signalétique ou sur l'emballage, ne doit en aucun cas être jeté dans une poubelle publique ou privée destinée aux ordures ménagères. L'utilisateur a le droit de déposer l'appareil dans des lieux publics de collecte procédant à un tri sélectif des déchets pour être soit recyclé, soit réutilisé pour d'autres applications conformément à la directive.

DÉCLARATION ERP – DIRECTIVE 1275/2008/CE

Nous, Team Kalorik Group SA/NV, confirmons par la présente que notre produit correspond aux exigences de la directive 1275/2008/CE. Notre produit n'est pas équipé d'un mode veille, car il s'éteint complètement immédiatement après avoir fini sa fonction principale et par conséquent ne consomme pas d'énergie électrique!

La notice d'utilisation est aussi disponible en format électronique sur simple demande auprès du service après-vente (voir carte de garantie).

CONSEJOS DE SEGURIDAD

Lea detenidamente el modo de empleo antes de utilizar el aparato, y siempre siga las medidas de seguridad y el modo de funcionamiento.

Importante : *Este aparato puede ser utilizado por niños mayores de 8 años y personas con capacidades físicas reducidas, sensoriales o mentales o con falta de experiencia o conocimiento, si se les ha dado la supervisión o instrucciones relativas al uso seguro del aparato y los riesgos involucrados. Los niños no deben jugar con el aparato. La limpieza y mantenimiento del aparato no debe ser hecho por niños a menos que sean mayores de 8 años y estén supervisados. No deje de vigilar su aparato y el cable y no lo deje nunca a cargo de niños menores de 8 años o de personas no responsables cuando está enchufado a la toma de corriente o se está enfriando.*

- ❑ Antes de utilizar el aparato, compruebe que el voltaje de la red eléctrica coincide con el del aparato.
- ❑ No deje nunca su aparato sin vigilancia cuando esté en marcha.
- ❑ Compruebe de vez en cuando que el aparato no esté dañado y no utilice su aparato si el cable o el aparato están dañados por el motivo que sea. Cualquier reparación debe ser realizada por un servicio cualificado competente(*). Si el cable está dañado, debe ser reemplazado por un servicio cualificado competente(*) para evitar cualquier tipo de daño.
- ❑ Utilice el aparato únicamente para usos domésticos y de la manera indicada en el modo de empleo.
- ❑ No sumerja nunca el aparato en el agua o en cualquier otro líquido ni para su limpieza ni por cualquier otra razón. No lo introduzca nunca en el lavavajillas.
- ❑ No utilice el aparato cerca de fuentes de calor.

- ❑ La clavija eléctrica debe ser desenchufada antes de limpiarlo.
- ❑ Procure no utilizar el aparato en el exterior y colóquelo en un sitio seco.
- ❑ No utilice accesorios no recomendados por el fabricante, ello puede conllevar un riesgo para el usuario y dañar el aparato.
- ❑ No mueva nunca el aparato estirando del cable. Coloque el aparato sobre una mesa o un soporte lo suficiente estable y procure que el cable no se enganche en alguna parte, a fin de evitar posibles caídas del mismo. Evite enrollar el cable alrededor del aparato y no lo tuerza.
- ❑ A fin de evitar posibles riesgos debido a las temperaturas normales del aparato en uso, por favor, respeten las siguientes instrucciones de instalación:
 - ❑ Colocar la parte trasera lo más cerca posible de la pared.
 - ❑ Dejar por lo menos un espacio libre de 10 cm a cada lado y por encima del aparato.
 - ❑ Como regla general, durante el uso debe disponer de una ventilación suficiente. Coloque el aparato sobre una mesa o un soporte suficientemente estable para evitar su caída y con un revestimiento ignífugo (no una mesa barnizada o un mantel).
 - ❑ Deje enfriar el aparato antes de limpiarlo o guardarlo.
 - ❑ Procure que el cable no entre en contacto con las superficies calientes del aparato.
 - ❑ Cocine sólo alimentos apropiados a la cocción y al consumo culinario. Coloque las materias siguientes en el horno: papel, cartón o plástico...
 - ❑ Cuando tueste pan no exceda en ningún caso más de 10 minutos seguidos. El pan podría quemarse y provocar un incendio.
 - ❑ Es indispensable guardar el aparato limpio, ya que está en contacto directo con los alimentos.
 - ❑ Las superficies accesibles y especialmente las de la puerta del horno pueden volverse muy calientes durante el funcionamiento. No toque estas superficies durante el funcionamiento y deje enfriar el aparato del todo antes de tocarlas.

- ❑ Procure que el aparato no entre en contacto con materiales fácilmente inflamables como cortinas, tejidos, etc., cuando esté en funcionamiento, ya que podría provocar un incendio. Tenga también cuidado que nada entre en contacto con el elemento calefactor.
- ❑ Los preparados con aceite o grasa pueden inflamarse si alcanzan mucha temperatura. Sea extremadamente prudente.
- ❑ Cuando utilice el aparato debajo de una campana, respete la distancia mínima aconsejada por el fabricante de ésta.
- ❑ En caso de avería en la puerta, desconecte inmediatamente el aparato y hágalo verificar por un servicio técnico cualificado(*).
- ❑ Su aparato nunca debe ser puesto en marcha mediante un minuterero externo o un sistema de mando a distancia separado.
- ❑ Por favor tome nota: Cuando el símbolo  se encuentra en una superficie específica, es para llamarle la atención y significa: “¡CUIDADO! Esta superficie puede volverse muy caliente durante el uso”.

El símbolo  siempre se pone en la superficie con temperaturas altas, sin embargo otras superficies metálicas o no metálicas también pueden llegar a alcanzar altas temperaturas durante su uso y por lo tanto es aconsejable manejar siempre con cuidado y si es posible con la ayuda de guantes o protección térmica. En caso de duda sobre la temperatura de una determinada superficie es siempre aconsejable protegerse a sí mismo.

(*) Servicio técnico cualificado: servicio técnico del fabricante o del importador o una persona cualificada, reconocida y habilitada a fin de evitar cualquier peligro. En cualquier caso devuelva el aparato al servicio técnico.

ANTES DE USAR SU HORNO

- Asegúrese de hay suficiente ventilación alrededor del horno.
- Compruebe que el horno está completamente seco antes de usarlo.
- No coloque el horno sobre ninguna superficie de madera o plástico, colóquelo sobre una superficie resistente al calor.
- Los pies del horno podrían dejar alguna marca sobre la superficie de apoyo, si esto ocurre límpielas con un paño suave.

PANEL DE CONTROL



Temporizador



Programador



Termostato



Calor superior



Calor inferior



Calor superior e inferior



Calor inferior y por convección



Calor por convección



Calor superior e inferior y por convección



Calor superior y por convección



Parrilla

USO DEL HORNO

- Gire el dial del termostato en el sentido de las agujas del reloj hasta la temperatura deseada.
- Gire el selector del programador a la posición deseada.
- Gire el dial del temporizador en el sentido de las agujas del reloj hasta el tiempo de cocción deseado.
- Cuando termine el tiempo de cocción, el temporizador se apagará automáticamente y sonará la campana. Ponga los botones del temporizador, del programa y del termostato en "0" para apagar su aparato.

Cuando el temporizador está ajustado en manual , funcionará indefinidamente.

- Si ve que el alimento está cocinado antes del tiempo previsto, lleve el programador de tiempo a la posición OFF para apagar el horno.
- La primera vez que use el horno podría aparecer un ligero humo, ello es completamente normal. (Ello es debido al aceite protector de las resistencias). Después de 5-10 minutos el humo desaparecerá.
- Para obtener unos mejores resultados de cocción se recomienda precalentar el horno durante 10-15 minutos.

TERMOSTATO Y TEMPORIZADOR

- Se puede ajustar la temperatura entre 40°C y 230°C.
- Se puede elegir el tiempo de cocción deseado hasta 90 minutos. Si desea ajustar el temporizador a menos de 10 minutos, primero gírelo a una posición superior a 10 minutos y luego vuelva a ponerlo a la hora deseada.

Nota: el horno solo comenzará a calentarse después de haber ajustado el temporizador.

FUNCIONES DEL HORNO

Yogur

- Ponga el termostato en modo Yogur  y ponga el programador en calefacción inferior.
- Precaliente durante 10 minutos.
- Hierva la leche cruda a 90°C y luego déjela enfriar a 43-45°C.
- Añada la cantidad adecuada de levadura según la receta y remuévala.
- Vierta la mezcla en una fuente de horno y colóquela en el primer estante del horno.
- Ponga el temporizador en manual y déjelo curar durante 5 horas.

Limpieza a vapor

- Esta función permite una limpieza profunda del interior del horno sin utilizar productos químicos.
- Retire todos los accesorios del horno.
- Ponga 2 vasos de agua dentro de una bandeja apta para el horno y colóquela en el estante inferior.
- Ponga el termostato en el modo de limpieza a vapor , programe el temporizador en 30 minutos y gire el selector del programador a calefacción inferior.
- Cuando suene el temporizador, deje que el horno se enfríe durante unos minutos y luego limpie la superficie interior con un paño húmedo.

Pollo asado

- Encienda / apague el botón asador giratorio  para iniciar/detener la rotación del asador giratorio.

USO DEL RELOJ DIGITAL (SÓLO EN EL MODELO TKG OT 2033 CRL SL)

Configuración de hora

- Pulse el botón M y ajuste las horas usando los botones + y -, después presione el botón M y configure los minutos.
- Cuando no presiona las teclas + o - durante 20 segundos, el modo de ajuste de la hora finaliza automáticamente.

Programa de cocción automático

- Presione el botón M para programar el tiempo de cocción con las teclas + y -.
- Si vuelve a pulsar el botón M o si no se pulsa ningún botón durante 20 segundos, el temporizador empieza a contar.
- Un tono de llamada le notificará cuando el tiempo haya terminado. Vuelva a pulsar el botón M para apagarlo.

DESPUES DE USAR SU HORNO

- Vuelva a poner todos los selectores en la posición de apagado.
- Desenchufe el aparato de la red eléctrica.
- Espere a que el horno esté completamente frío antes de limpiarlo o manipularlo.

LIMPIEZA Y MANTENIMIENTO

- Desenchufe siempre el aparato antes de limpiarlo.
- No sumerja el aparato en agua ni en ningún otro líquido. Todo el horno se puede limpiar con un trapo suave.
- Si aparece alguna mancha, se recomienda el uso de jabón.
- No use ningún producto abrasivo para limpiar el aparato.
- Limpie el interior del horno con un trapo limpio.

Debido al constante desarrollo de nuevos productos, funciones o diseños, el fabricante se reserva el derecho a cambiar las instrucciones de uso.

PROTECCIÓN DEL MEDIO AMBIENTE – DIRECTIVA 2012/19/UE

Para poder preservar nuestro medio ambiente y proteger la salud humana, los residuos eléctricos y equipos electrónicos deberían ser destruidos de acuerdo con unas normas específicas con la implicación de ambos proveedores y consumidores. Por esta razón,



como indica el símbolo  en la placa de datos técnicos, su aparato no debería ser tirado en un contenedor municipal sino que debería ser devuelto a la tienda, o dejado en un punto de recolección para ser reciclado o usado para otras aplicaciones conforme a la directiva.

DECLARACIÓN ERP – REGULACIÓN 1275/2008/CE

Nosotros, Team Kalorik Group SA/NV, confirmamos por la presente que nuestro producto cumple con los requisitos del Reglamento 1275/2008/CE. Nuestro producto no dispone de la función “modo de espera”, por lo cual, este producto se apaga por completo inmediatamente después de haber terminado su uso y como consecuencia no consume electricidad!

El manual de usuario con una simple petición está también disponible en formato electrónico desde el servicio técnico (véase la garantía).

ZASADY BEZPIECZNEGO UŻYTKOWANIA

Zanim zaczniesz używać urządzenie przeczytaj uważnie instrukcję i postępuj wyłącznie z jej wskazaniem.

Ważne: *Urządzenie może być użytkowane przez dzieci w wieku 8 lat i więcej oraz osoby z ograniczonymi zdolnościami fizycznymi, czuciowymi lub umysłowymi, albo osoby nie mające doświadczenia i znajomości sprzętu, jeśli zastosowano nad nimi nadzór lub udzielono im instrukcji dotyczących bezpiecznego użytkowania urządzenia i związanych z tym niebezpieczeństw. Dzieci nie powinny bawić się tym urządzeniem. Czyszczenie i konserwacja przez użytkownika nie powinny być wykonywane przez dzieci, chyba że mają one więcej niż 8 lat i są pod nadzorem. Nie zostawiaj włączonego urządzenia wraz z przewodem bez nadzoru, trzymaj z dala od dzieci poniżej 8 roku życia i osób niepowołanych kiedy jest podłączone do sieci lub się chłodzi.*

- Zanim włączysz urządzenie sprawdź czy napięcie sieciowe zgadza się z parametrami podanymi na tabliczce znamionowej urządzenia.
- Podczas użycia nie zostawiaj urządzenia bez nadzoru.
- Regularnie sprawdzaj czy kabel zasilający nie jest uszkodzony. Nie używaj urządzenia z uszkodzonym kablem zasilającym. Wszelkie naprawy powinny być dokonane przez wykwalifikowanego elektryka(*). Jeżeli przewód jest uszkodzony, musi zostać zastąpiona przez wykwalifikowanego elektryka(*) w celu uniknięcia niebezpieczeństwa.
- Urządzenie służy tylko do użytku domowego i powinno być używane zgodnie ze wskazaniem niniejszej instrukcji.
- Nie zanurzaj w wodzie ani żadnym innym płynie. Nie czyść w zmywarce do naczyń.
- Nie używaj w pobliżu źródeł ciepła.
- Przed czyszczeniem wyłącz przewód zasilający z gniazda.

- Nie używaj na zewnątrz, zadbaj, aby urządzenie pracowało w suchym otoczeniu.
- Nigdy nie używaj urządzeń ani części nieposiadających rekomendacji producenta, ponieważ może to być niebezpieczne dla użytkownika. Mogą one również wpłynąć na wadliwe działanie urządzenia lub jego uszkodzenie.
- Nigdy nie ciągnij, nie podnoś itp. urządzenia za kabel ani nie wyłączaj wtyczki z sieci w ten sposób. Nie owijaj kabla wokół urządzenia, nie zginaj go, nie skręcaj.
- W celu uniknięcia ewentualnych uszkodzeń spowodowanych normalnymi temperaturami urządzenia w trakcie użytkowania, konieczne jest przestrzeganie następujących instrukcji montażu: - umieść tylną stronę urządzenia tak blisko ściany, jak to możliwe - pozostaw co najmniej 10 cm wolnej przestrzeni z każdej strony i nad urządzeniem.
- Zgodnie z ogólnymi zasadami użytkowania, podczas używania urządzenia zapewnij mu odpowiednią cyrkulację powietrza. Stawiaj urządzenie na żaroodpornej i stabilnej powierzchni (nie na lakierowanym stole czy na obrusie).
- Przed czyszczeniem i odstawieniem urządzenia upewnij się, że się wystudziło.
- Upewnij się, że przewód nie dotyka gorących części urządzenia.
- Używaj wyłącznie do gotowania. Nigdy nie wkładaj do urządzenia następujących materiałów: papieru, kartonu, plastiku...
- Aby podgrzać lub podpiec chleb używaj urządzenia krócej niż 10 minut, w przeciwnym razie chleb się spali. Aspekt ten jest ważny, ponieważ maksymalny czas ustawienia to 90 minut, i taki czas powinien być używany w innych przypadkach, niż rozmrażanie chleba.
- Sprawą absolutnie nieodzowną jest utrzymywanie urządzenia w czystości, ponieważ styka się ono z żywnością.
- **Temperatura łatwo dostępnych powierzchni, takich jak drzwiczki piekarnika, może być bardzo wysoka w czasie użytkowania urządzenia. Nigdy nie dotykaj tych**

powierzchni w trakcie użytkowania, ani zanim urządzenie zupełnie się nie ochłodzi, i posługuj się tylko pokrętłami.

- Uważaj, aby gorące części urządzenia nigdy nie stykały się z łatwopalnymi materiałami, takimi jak firanki, tkaniny itp., gdyż może to spowodować pożar. Również nie należy przykrywać urządzenia i kłaść czegokolwiek na nim. Upewnij się, że nic nie styka się z elementem grzewczym urządzenia.
- Zachowaj szczególną ostrożność, gdyż potrawy zawierające olej i tłuszcz mogą się łatwo zapalić, gdy dojdzie do ich przegrzania.
- Korzystając z urządzenia pod okapem wyciągu zachowaj minimalną odległość zalecaną przez producenta. Rozsądnie jest nawet podwoić tę odległość.
- Odłącz natychmiast urządzenie od sieci, gdy pojawi się pęknięcie i zleć skontrolowanie go specjalście.
- Nie wolno włączać urządzenia za pomocą zewnętrznego timera lub innego dodatkowego urządzenia sterującego.
- Uwaga: Jeżeli symbol  znajduje się na powierzchni, należy być ostrożnym przy użytkowaniu produktu. Symbol ten oznacza: UWAGA, powierzchnia ta może stać się bardzo gorąca podczas użytkowania.

Symbol  jest zawsze umieszczany na powierzchniach o najwyższej temperaturze, jednakże inne metalowe lub niemetalowe powierzchnie mogą również nagrzewać się w trakcie użytkowania, w związku z tym zawsze należy obchodzić się z nimi ostrożnie, a jeśli to możliwe, z pomocą rękawic izotermicznych lub innych zabezpieczeń termicznych. W przypadku wątpliwości co do temperatury określonej powierzchni, zawsze lepiej jest się zabezpieczyć.

(*) Wykwalifikowany elektryk: Osoba wskazana przez dział sprzedaży producenta lub importera lub każda osoba posiadająca niezbędne kwalifikacje umożliwiające dokonywanie tego typu napraw bez stwarzania zagrożenia. W każdym przypadku urządzenie należy przekazywać tym osobom.

PRZED PIERWSZYM UŻYCIEM

- Odpakuj urządzenie i akcesoria. Umyj i wytrzyj je.
- Kiedy urządzenie jest używane po raz pierwszy może wydzielać dym lub nieprzyjemny zapach. Z tego powodu radzimy użyć urządzenia raz "na pusto" przed pierwszym użyciem z żywnością. W ten sposób niewidoczna powłoka ochronna elementów grzewczych ulegnie spaleniu. Ustaw zegar na 15 minut oraz przycisk wyboru funkcji na grzanie od góry i z dołu.

PANEL STEROWANIA



Regulator
czasowy



Programator



Termostat



Grzanie z góry



Grzanie z dołu



Grzanie góra + dół



Grzanie z dołu i konwekcja



Konwekcja



Grzanie góra + dół i konwekcja



Grzanie z góry + Rożen i konwekcja



Rożen

UŻYCIE PIECA

- Przekręć pokrętkę termostatu zgodnie z ruchem wskazówek zegara do żądanej temperatury.
- Obróć pokrętkę wyboru ogrzewania w żądane położenie.
- Przekręć pokrętkę zegara zgodnie z ruchem wskazówek zegara, aby ustawić żądany czas gotowania.
- Po upływie czasu gotowania zegar wyłączy się automatycznie, a dzwonek zadzwoni.
- Ustaw przyciski timera, programu i termostatu na aby wyłączyć urządzenie.
Gdy licznik czasu jest ustawiony na ręczny  powinien działać przez czas nieokreślony.
- Jeśli gotowanie zakończy się wcześniej niż ustawiony czas gotowania, należy przekręcić pokrętkę zegara na OFF, aby wyłączyć piekarnik.
- Przy pierwszym użyciu pieca może wydobywać się lekki dym, jest to normalne. Po 5-10 minutach dym zniknie.
- Aby uzyskać lepszą wydajność gotowania, zaleca się wstępnie rozgrzać piekarnik około 10-15 minut.

FUNKCJE PIEKARNIKA

Jogurt

- Ustaw termostat na tryb jogurtu  i ustaw programator na Ogrzewanie od dołu.
- Rozgrzewać przez 10 minut.
- Gotuj surowe mleko w temperaturze 90 ° C, a następnie pozwól mu ostygnąć do 43-45 ° C.
- Dodać odpowiednią ilość drożdży według przepisu i wymieszać.
- Wlej miksturę do naczynia bezpiecznego w piekarniku i umieść na pierwszej półce piekarnika.
- Ustawić minutnik na ręczny i pozostawić na 5 godzin.

Czyszczenie parą

- Ta funkcja umożliwia dokładne czyszczenie wnętrza piekarnika bez użycia środków chemicznych.
- Wyjąć wszystkie akcesoria z piekarnika.
- Wlać 2 szklanki wody do blachy prostokątnej i bezpiecznie umieścić w piekarniku na dolnej półce.
- Ustawić termostat w trybie czyszczenia parą , ustawić timer na 30 minut i ustawić programator w pozycji grzanie od dołu.
- Gdy minutnik zadzwoni, pozostaw piekarnik na kilka minut do ostygnięcia, a następnie wytrzyj jego wewnętrzną powierzchnię wilgotną szmatką.

Pieczenie kurczaka na rożnie

- Włącz / wyłącz przycisk Turnspit   aby rozpocząć / zatrzymać rotację rożna.

UŻYCIE ZEGARA CYFROWEGO (TYLKO W MODELU TKG OT 2033 CRL SL)

Ustawienie czasu

- Naciśnij przycisk M i ustaw godziny za pomocą przycisków + i -, następnie naciśnij przycisk M i ustaw minuty.
- Jeśli nie naciśniesz przycisków + lub - przez 20 sekund, tryb ustawiania czasu zakończy się automatycznie.

Automatyczny program gotowania

- Naciśnij przycisk M, aby ustawić czas gotowania za pomocą przycisków + i -.
- Jeśli ponownie naciśniesz przycisk M lub nie naciśniesz żadnego przycisku przez 20 sekund, licznik czasu zacznie odliczać.
- Dzwonek powiadomi Cię, gdy czas się skończy. Naciśnij ponownie przycisk M, aby go wyłączyć.

TERMOSTAT I ZEGAR

- Temperaturę można regulować w zakresie od 40° C do 230° C.
- Możesz wybrać żądany czas gotowania do 90 minut. Jeśli chcesz ustawić minutnik na mniej niż 10 minut, najpierw obróć go w pozycję powyżej 10 minut, a następnie ustaw z powrotem na żądany czas.

Uwaga: pieczenie zaczyna się tylko po ustawieniu czasomierza.

KONSERWACJA I CZYSZCZENIE

Przed czyszczeniem wyjmij wtyczkę z gniazdka i pozostaw urządzenie aż wystygnie.

Czyszczenie komory piekarnika

- Wytrzyj tackę oraz rożen ręcznikiem papierowym bądź miękką ściereczką. By usunąć resztki przypieczonej potrawy wlej trochę oleju spożywczego i poczekaj 5–10 minut. To powinno zmiękczyć resztki i pozwolić na ich usunięcie za pomocą ręcznika papierowego bądź miękkiej ściereczki.
- Jeśli powyższa metoda okaże się bezskuteczna, wytrzyj tackę wilgotną ściereczką i detergentem.
- Nigdy nie używaj środków ściernych. Nigdy nie zanurzaj urządzenia w wodzie. Nie pozwól by woda lub wilgoć dostała się do środka urządzenia.
- Nie pozwól by woda dostała się na drzwiczki piekarnika dopóki są one jeszcze gorące.

Czyszczenie obudowy piekarnika

- Czyść obudowę za pomocą miękkiej suchej ściereczki bądź ręcznika papierowego.
- Nie używaj materiałów czyszczących rysujących i ścierających.

Nie zanurzaj urządzenia w wodzie lub innym płynie.

OCHRONA ŚRODOWISKA NATURALNEGO



Symbol  na tabliczce znamionowej urządzenia oznacza, że produktu nie wolno wyrzucać razem z innymi odpadami z gospodarstw domowych. Polskie prawo zabrania pod karą grzywny łączenia użytego sprzętu elektrycznego i elektronicznego wraz z innymi odpadami. Dbając o pozbycie się produktu w należyty sposób, można zapobiec potencjalnym negatywnym skutkom dla środowiska naturalnego i zdrowia ludzkiego, jakie mogłyby wynikać z niewłaściwego postępowania z odpadami powstałymi ze zużytego sprzętu elektrycznego.

System zbierania zużytego sprzętu jest zgodny z obowiązującymi na terenie Rzeczypospolitej Polskiej normami prawnymi, (Ustawa z dnia 29 lipca 2005, Dziennik Ustaw Nr 180 poz.1494 i 1495) obowiązki wynikające z ustawy przejęta w imieniu przedsiębiorcy Organizacja Odzysku. Gospodarstwo domowe pełni istotną rolę w przyczynianiu się do ponownego użycia i odzysku, w tym recyklingu, zużytego sprzętu elektrycznego. Przestrzeganie zasad selektywnej zbiórki sprzętu ma zapewnić właściwy poziom ochrony zdrowia ludzkiego i środowiska naturalnego.

DEKLARACJA ERP – ROZPORZĄDZENIE KOMISJI (WE) NR 1275/2008

My, Team Kalorik Group SA/NV, niniejszym oświadczamy, że nasz produkt spełnia wymagania Rozporządzenia Komisji Europejskiej (WE) nr 1275/2008. Nasz produkt nie posiada funkcji tryb czuwania, ponieważ po zakończeniu użytkowania termostat wyłącza urządzenie całkowicie i w konsekwencji nie pobiera już więcej prądu!

Na prośbę Klienta, instrukcja obsługi jest również dostępna w formie elektronicznej w ramach obsługi posprzedażowej (zobacz karta gwarancyjna).



NEDERLANDS

BELANGRIJKE VEILIGHEIDSVOORSCHRIFTEN

Lees de gebruiksaanwijzing aandachtig alvorens u uw toestel gebruikt, en respecteer altijd de veiligheids- en de gebruiksvoorschriften.

Belangrijk : *Het toestel mag worden gebruikt door kinderen van meer dan 8 jaar oud en door personen met beperkte fysieke, sensorische of mentale capaciteiten of met een gebrek aan ervaring of kennis als ze onder toezicht staan of vooraf instructies hebben gekregen betreffende een veilig gebruik van het toestel en de risico's die ermee gepaard gaan. Kinderen mogen in geen geval met het toestel spelen. Schoonmaak en onderhoud mogen niet worden uitgevoerd door kinderen, tenzij ze 8 jaar of ouder zijn en onder toezicht staan. Laat uw toestel en zijn snoer nooit zonder toezicht en binnen het bereik van kinderen jonger dan 8 jaar of van ontoerekeningsvatbare personen wanneer het onder spanning staat of wanneer het aan het afkoelen is.*

- ❑ Controleer of de netspanning overeenkomt met deze van het toestel vooraleer u het gebruikt.
- ❑ Laat uw toestel tijdens het gebruik nooit zonder toezicht.
- ❑ Controleer regelmatig of het toestel of het snoer niet beschadigd is. Gebruik het toestel niet indien het snoer of het toestel zelf enige beschadiging zouden vertonen maar laat het in dit geval nakijken en herstellen door een bekwame gekwalificeerde dienst(*) om ieder gevaar te vermijden.
- ❑ Gebruik het toestel enkel voor huishoudelijk gebruik en op de wijze zoals vermeld in de gebruiksaanwijzing.
- ❑ Dompel het toestel nooit onder in water of in enige andere vloeistof, noch om het te reinigen, noch om welke andere reden ook. Steek het nooit in een afwasmachine.
- ❑ Gebruik het toestel niet in de nabijheid van warmtebronnen.
- ❑ Trek de stekker uit het stopcontact vooraleer u het toestel reinigt.

- Gebruik het toestel niet buiten en berg het op in een droge ruimte.
- Gebruik geen accessoires die niet door de fabrikant werden aanbevolen. Dit kan gevaarlijk zijn voor de gebruiker en het toestel beschadigen.
- Trek nooit aan het snoer om het toestel te verplaatsen. Zorg dat het elektriciteits snoer nergens kan achterhaken en daardoor de val van het toestel veroorzaken. Draai het snoer niet rond het toestel en plooi het niet.
- Gelieve de volgende installatievoorschriften te respecteren om iedere mogelijke schade ten gevolge van de normale temperaturen die het apparaat bereikt tijdens het gebruik te voorkomen:
 - plaats de achterkant zo dicht mogelijk tegen de muur
 - laat ten minste 10 cm vrije ruimte aan de zijkanten en boven het toestel.
- Zorg er altijd voor dat er voldoende ventilatie rondom het toestel is tijdens het gebruik. Zet het toestel op een tafel of op een voldoende stabiel en hittebestendig oppervlak (geen gelakte tafel of een tafelkleed) zodat het niet valt.
- Wacht tot het toestel volledig is afgekoeld alvorens het te reinigen of op te bergen.
- Bak enkel etenswaren geschikt om te koken en voor consumptie. Leg geen te grote stukken etenswaren of metalen keukengerei in de oven om elk risico op brand of elektrocutie te vermijden. Leg evenmin papier, karton of plastic in de oven. Gelieve bij het toasten en het verwarmen van brood de baktijd van 10 minuten niet te overschrijden, om het verbranden van het brood te vermijden. Zelfs al is een insteltijd van 90 minuten mogelijk, dit is niet bestemd voor het toasten en verwarmen van brood.
- Het is noodzakelijk om dit toestel proper te houden vermits het quasi rechtstreeks in contact komt met etenswaren.
- Zorg dat het snoer niet in aanraking komt met de warme onderdelen van het toestel.
- Wanneer het toestel in werking is, kunnen toegankelijke delen ervan, zoals bijvoorbeeld de deur, een zeer hoge temperatuur

bereiken. Raak deze delen noch tijdens het gebruik, noch vooraleer het toestel volledig is afgekoeld aan, maar hanteer enkel de knoppen.

- Zorg ervoor dat de warme onderdelen van het toestel tijdens het gebruik niet in aanraking komen met gemakkelijk ontvlambare materialen, zoals gordijnen, een tafelkleed en dergelijke vermits deze in brand zouden kunnen vliegen. Bedek het toestel niet en leg er niets bovenop. Zorg dat niets het verwarmingselement aanraakt tijdens de werking.
- Het is aangeraden om een warmtewerende bedekking tussen het toestel en het steunoppervlak te leggen, eveneens om geen sporen ten gevolge van de warmte na te laten op de bekleding van het oppervlak.
- Olie- of vetbereidingen kunnen in brand vliegen bij oververhitting. Wees dus uiterst voorzichtig!
- Indien u de oven onder een dampkap gebruikt, gelieve de door de fabrikant aanbevolen minimumafstand na te leven.
- Trek de stekker uit het stopcontact indien de deur van de oven een barst of andere beschadiging zou vertonen en neem contact op met een bekwame gekwalificeerde dienst(*).
- Uw toestel mag nooit worden aangezet door middel van een externe timer of een separaat systeem met afstandsbediening.

Opgelet: Wanneer het symbool  op een bepaald oppervlak gekleefd is, moet u voorzichtig zijn. Dit symbool betekent het volgende: OPGELET, dit oppervlak kan tijdens het gebruik heel warm worden.

Het symbool  is altijd aangebracht op het oppervlak waarvan de temperatuur het hoogst is, maar de andere oppervlakken kunnen heel warm worden tijdens het gebruik en het is daarom aangeraden om ze altijd voorzichtig te behandelen en indien mogelijk met behulp van thermische bescherming.

(*) Bekwame gekwalificeerde dienst: klantendienst van de fabrikant of de invoerder, die erkend en bevoegd is om dergelijke herstellingen te doen zodat elk gevaar vermeden wordt. Gelieve het toestel bij problemen naar deze dienst terug te brengen.

VOOR HET EERSTE GEBRUIK

- Pak het toestel en de accessoires uit, spoel de accessoires en droog ze af.
- Het is normaal dat rook en geur ontsnappen wanneer u uw toestel voor de eerste maal gebruikt. Daarom is het raadzaam eerst het toestel leeg te laten werken vóór het eerste gebruik.

BEDIENINGSPANEEL



Timer



Programmeur



Thermostaat



Bovenwarmte



Onderwarmte



Boven- en onderwarmte



Onderwarmte en convector



Convector



Boven- en onderwarmte en convector



Bovenwarmte en convector



Grill

GEBRUIK

- Draai de thermostaatknop rechtsom naar de gewenste temperatuur.
 - Draai de programmeur naar de gewenste positie.
 - Stel de timer in op de gewenste bereidingstijd door deze met de klok mee te draaien.
 - Het waarschuwingslampje gaat branden zodra de timer wordt ingeschakeld en dooft wanneer de timer op "0" staat.
 - Na het verstrijken van de ingestelde tijd klinkt er een geluidssignaal, het apparaat schakelt uit en het controlelampje gaat uit. Zet de timer-, programmeur-, en thermostaatknoppen op "0" om het apparaat uit te schakelen.
- Als de timer is ingesteld op handmatig  , zal deze voor onbepaalde tijd werken.
- U kunt het bakproces ook op elk gewenst moment voortijdig beëindigen door de timer op "0" te zetten.
 - Voor een betere bakprestatie is het raadzaam om de oven 10-15 minuten voor te verwarmen.

THERMOSTAAT EN TIMER

- U kunt de temperatuur tussen 40°C en 230°C instellen.
- U kunt de gewenste kooktijd tot 90 minuten kiezen. Als u de timer op minder dan 10 minuten wilt instellen, Draai het eerst naar een hogere positie dan 10 minuten en zet het dan terug naar de gewenste tijd.

OVENFUNCTIES

Yoghurt

- Draai de thermostaat naar de yoghurtmodus  en zet de programmeur op onderwarmte.
- Verwarm 10 minuten voor.
- Kook rauwe melk op 90 ° C en laat afkoelen tot 43-45 ° C.
- Voeg de juiste hoeveelheid gist volgens recept toe en roer het erdoor.
- Giet het mengsel in een ovenschaal en plaats het op de eerste plank van de oven.
- Zet de timer op handmatig en laat 5 uur uitharden.

Stoomreiniging

- Met deze functie kan de binnenkant van de oven grondig worden gereinigd zonder chemicaliën te gebruiken.
- Verwijder alle accessoires uit de oven.
- Doe 2 glazen water in een ovenveilige schaal en plaats deze op de onderste plank.
- Draai de thermostaat naar de stoomreinigingsmodus  , stel de timer in op 30 minuten en draai de programmeurknop naar onderwarmte.
- Laat de oven een paar minuten afkoelen als de timer afgaat en veeg vervolgens de binnenkant af met een vochtige doek.

Chicken roast

Schakel de Turnspit-knop   in / uit om de rotatie van de draaispits te starten / stoppen.

GEBRUIK VAN DIGITALE KLOK (ALLEEN OP MODEL TKG OT 2033 CRL SL)

Tijd instelling

- Druk op de M-knop en stel de uren in met de + en - knoppen, druk vervolgens op de M-knop en stel de minuten in.
- Als u gedurende 20 seconden niet op de toets + of - drukt, wordt de tijdinstituingsmodus automatisch beëindigd.

Automatisch kookprogramma

- Druk op de M-toets om de kooktijd in te stellen met de + en - toetsen.
- Als u nogmaals op de M-knop drukt of als er gedurende 20 seconden geen knop wordt ingedrukt, begint de timer met tellen.
- Een beltoon laat u weten wanneer de tijd voorbij is. Druk nogmaals op de M-knop om deze uit te schakelen.

NA GEBRUIK

- Draai alle keuzeknoppen terug naar "0".
- Koppel het apparaat los.
- Wacht tot het apparaat volledig is afgekoeld.

REINIGING EN ONDERHOUD

Haal de stekker uit het stopcontact en laat het apparaat afkoelen.

Inwendige reiniging

- Reinig de bakplaat en het rooster met keukenpapier of een zachte doek. Om hardnekkige resten te kunnen verwijderen brengt u een weinig olie op de bakplaat aan en laat u die vijf à tien minuten intrekken.
- Veeg de bakplaat daarna met keukenpapier of een zachte doek af. Indien dit nog steeds niet lukt, gebruik dan een druppel afwasmiddel.
- Gebruik nooit een schuurmiddel. Dompel het toestel niet onder in water en zorg ervoor dat er geen water of vocht in het toestel sijpelt.
- Zorg ervoor dat er geen water op de deur van de oven komt indien deze nog warm is.

Uitwendige reiniging

- Reinig het apparaat met een zachte, vochtige doek of keukenpapier.
- Gebruik nooit schuurmiddelen of staalwol, want dit zou de bekleding beschadigen.

Dompel het toestel niet onder in water of andere vloeistoffen.

MILIEUBESCHERMING – RICHTLIJN 2012/19/EU

Om ons milieu en onze gezondheid te beschermen, moet afgedankte elektrische en elektronische apparatuur in overeenstemming met welbepaalde regels weggegooid worden. Dit vergt zowel de inzet van de leveranciers als van de gebruikers. Daarom mag uw apparaat, zoals op het typeplaatje of op de verpakking aangegeven door het



symbool , niet met het gewone huisvuil weggegooid worden. De gebruiker heeft het recht het toestel naar een gemeentelijk centrum van gescheiden inzameling te brengen waar het overeenkomstig de richtlijn hergebruikt, gerecycleerd of voor andere doeleinden gebruikt zal worden.

ERP VERKLARING - VERORDENING 1275/2008/EC

Wij, Team Kalorik Group SA/NV, bevestigen hierbij dat ons product voldoet aan de vereisten van richtlijn 1275/2008/EU. Ons product beschikt niet over een stand-bystand (slaapstand), want het schakelt zich volledig uit onmiddellijk nadat de werking is beëindigd en verbruikt dan bijgevolg geen elektriciteit!

De handleiding is op simpele aanvraag ook verkrijgbaar in elektronisch formaat bij de klantendienst (zie garantiekaart).



SLOVENSKÝ

DÔLEŽITÉ BEZPEČNOSTNÉ UPOZORNENIA

Pred používaním zariadenia si pozorne prečítajte tieto pokyny, a vždy dodržujte bezpečnostné a prevádzkové pokyny v návode.

Dôležité : *Osoby (vrátane detí nad 8 rokov), ktoré nie sú schopné používať zariadenie bezpečným spôsobom kvôli fyzickým, zmyslovým alebo duševným schopnostiam alebo kvôli nedostatku skúseností alebo vedomostí, nesmú nikdy používať toto zariadenie, ak nie sú pod dohľadom osoby zodpovednej za ich bezpečnosť alebo ak predtým nedostali pokyny týkajúce sa bezpečného používania zariadenia.*

Na deti je potrebné dôsledne dohliadať, aby nepoužívali toto zariadenie ako hračku. Čistenie a údržbu prístroja nesmú vykonávať deti, jedine ak dosiahli 8 rokov a sú pod dozorom dospelaj osoby. Nikdy nenechávajte spotrebič jeho el. kábel bez dozoru a v dosahu detí mladších ako 8 rokov alebo nezodpovedných osôb, hlavne ak je prístroj zapojený na sieť, či sa chladí.

- Skontrolujte, či sa napätie v elektrickej sieti zhoduje s napätím uvedeným na zariadení.
- Zariadenie nikdy nenechávajte bez dozoru, keď sa používa.
- Z času na čas skontrolujte, či kábel nie je poškodený. Zariadenie nikdy nepoužívajte, ak kábel alebo samotné zariadenie vykazujú akékoľvek príznaky poškodenia. Všetky opravy by mal vykonávať kompetentný, kvalifikovaný elektrikár(*) aby sa predišlo nebezpečenstvu.
- Zariadenie používajte iba na domáce účely a spôsobom, aký je uvedený v týchto pokynoch.
- Zariadenie nikdy a zo žiadneho dôvodu neponárajte do vody alebo do akejkoľvek kvapaliny. Zariadenie nikdy nevkładajte do umývačky riadu.
- Zariadenie nikdy nepoužívajte v blízkosti horúcich plôch.

- Zariadenie vždy pred čistením alebo uskladnením odpojte od elektrického napájania.
- Zariadenie nikdy nepoužívajte vonku a vždy ho umiestňujte do suchého prostredia.
- Nikdy nepoužívajte príslušenstvo, ktoré neodporúča výrobca. Môže predstavovať nebezpečenstvo pre používateľa a riziko poškodenia spotrebiča.
- Zariadenie nikdy nepremiestňujte ťahaním za kábel. Ubezpečte sa, že kábel sa žiadnym spôsobom nemôže niekde zachytiť. Neomotávajte kábel okolo zariadenia ani ho nezohýbajte.
- Aby sa predišlo poškodeniu alebo poruchám vplyvom normálnej teploty prístroja počas prevádzky, nasledujte tieto inštalčné predpisy:
 - Zadnú stranu prisuňte čo najbližšie ku stene.
 - Nechajte na oboch stranách a nad prístrojom aspoň 10 cm voľného odstupu.
- Z pravidla sa presvedčte, či miestnosť, v ktorej sa zariadenie nachádza počas použitia, je dostatočne vetraná. Postavte zariadenie na stôl, prípadne na rovnú teplovzdornú plochu (v žiadnom prípade na lakovanú plochu, ani obrus), tak aby zariadenie nespadlo.
- Skôr než budete prístroj čistiť alebo ho uskladníte, skontrolujte či je ochladený.
- Používajte len potraviny, ktoré sú vhodné na varenie a konzumáciu. V žiadnom prípade nekladajte do zariadenia veľké kusy potravín, kovové predmety, papier, kartón, alebo plastové výrobky.
- Pri opekaní a pečení chleba nikdy neprekračujte čas pečenia 10 minút, v opačnom prípade môže dôjsť k jeho zhoreniu. Aj keď je na časovači možné nastavenie až do 90 minút, toto nastavenie nie je určené na opekanie a pečenie chleba.
- Je absolútne nevyhnutné udržiavať prístroj vždy čistý, keďže je v priamom kontakte s jedlom.
- Dávajte pozor na to, aby prívodný elektrický kábel nikdy neprišiel do kontaktu s teplými časťami prístroja.

- ❑ **Teplota vonkajších prístupných povrchov, ako sú dvierka rúry, môže byť pri používaní spotrebiča veľmi vysoká. Nikdy sa počas používania nedotýkajte týchto povrchov, ani skôr, ako spotrebič úplne vychladne. Manipulujte iba s ovládacími gombíkmi.**
- ❑ Dávajte pozor na to, aby počas procesu pečenia neprišli teplé časti prístroja do styku s ľahko vznetlivými materiálmi ako závesy, obrusy, atď. ... Nebezpečenstvo ohňa! Nezakrývajte a nič nepokladajte na zariadenie. Dávajte pozor, aby ohrevné teleso neprišlo do styku s inými predmetmi.
- ❑ Keď varíte s olejom alebo masťou buďte obzvlášť opatrný, keďže môžu počas použitia vzplanúť.
- ❑ Pri použití pod odsávačom pár alebo pri varnej doske, musíte dodržať minimálny odstup, ktorý je určený dodávateľom. Buďte veľmi opatrný.
- ❑ Ihneď odpojte prístroj od siete ako náhle si všimnete nejakej trhliny alebo poruchy na prístroji a obráťte sa na odborníka(*).
- ❑ Váš prístroj nesmiete nikdy napojiť na externý časovač alebo iný separátny ovládací systém.
- ❑ Poznámka: Ak sa nachádza symbol  na určitej ploche, znamená to: POZOR, plocha sa počas prevádzky zohreje a je veľmi horúca.

Symbol  sa nachádza vždy na miestach, kde je povrch veľmi horúci. Rovnako horúce môžu byť ale aj časti okolo, hlavne kovové a preto počas prevádzky narábajte s prístrojom opatrne a chytajte ho len za rúčku, uchopenia alebo pomocou teplu vzdorných rukavíc a vždy opatrne. V prípade, že ste si nie istý či je povrch horúci, pristupujte k povrchom vždy tak, aby ste chránili sami seba.

(*) Kompetentný kvalifikovaný elektrikár: popredajné oddelenie výrobcu alebo dovozca alebo akákoľvek osoba, ktorá je kvalifikovaná, schválená a kompetentná na vykonávanie takýchto opráv s cieľom predchádzania akýmkoľvek nebezpečenstvám. V každom prípade by ste mali vrátiť zariadenie takémuto elektrikárovi.

PRED POUŽITÍM

- Rozbalte spotrebič a príslušenstvo a potom ich umyte a utrite.
- Je bežné, že pri prvom použití zo zariadenia vychádza dym alebo mierny zápach. Preto vám odporúčame použiť spotrebič prvýkrát prázdny. Nastavte časovač na 15 minút a prepínač funkcií zapnite do polohy "Vrchný & spodný ohrev".

OVLÁDACÍ PANEL



Časovač



Programovanie



Termostat



Vrchný ohrev



Spodný ohrev



Vrchný a spodný ohrev



Spodný ohrev a teplovzduch



Teplovzdušný ohrev



Vrchný a spodný ohrev a teplovzduch



Gril a teplovzduch



Gril

POUŽÍVANIE RÚRY

- Otočte ovládač termostatu v smere hodinových ručičiek na požadovanú teplotu.
- Otočte prepínač funkcií do požadovanej polohy ohrevu.
- Otočte nastavovač času v smere hodinových ručičiek na požadovaný čas varenia.
- Po uplynutí doby varenia sa časovač automaticky vypne a zazvoní. Ak chcete prístroj vypnúť, nastavte tlačidlá časovača, programu a termostatu na „0“. Keď je časovač nastavený na manuálny, , bude pracovať stále.
- Ak je chcete varenie ukončiť skôr, ako je nastavený čas pečenia, vypnite časovač a vypnite rúru.
- Pri prvom použití tejto rúry môže z rúry vychádzať mierny dym, čo je normálne. Po 5-10 minútach dym zmizne.
- Na dosiahnutie lepšieho výkonu varenia sa odporúča rúru predhriať asi 10 - 15 minút.

TERMOSTAT A ČASOVAČ

- Teplotu môžete nastaviť medzi 40°C a 230°C.
- Požadovanú dobu varenia si môžete zvoliť až do 90 minút. Ak chcete nastaviť časovač na menej ako 10 minút, otočte ho najprv do polohy vyššej ako 10 minút a potom ho nastavte späť na požadovaný čas.

Upozornenie: rúra začne vykurovať až po nastavení časovača.

FUNKCIE RÚRY

Jogurt



- Otočte termostat do režimu Jogurt a nastavte programátor na Spodný ohrev.
- Predhrievajte 10 minút.
- Mlieko varte pri teplote 90 ° C, potom ho nechajte vychladnúť na 43-45 ° C.
- Pridajte príslušné množstvo droždia podľa receptu a zamiešajte ho.
- Nalejte zmes do misky na pečenie v rúre a vložte ju na prvú policičku v rúre.
- Nastavte časovač na manuálny a nechajte ho pôsobiť 5 hodín.

Čistenie parou

- Táto funkcia umožňuje dôkladné čistenie rúry bez použitia chemikálií
- Vyberte z rúry všetko príslušenstvo.
- Vložte 2 poháre vody do bezpečného plechu v rúre a odložte ich na dno.
- Otočte termostat na režim čistenia parou, , nastavte časovač na 30 minút a otočte volič programátora na spodný ohrev.
- Keď zazvoní časovač, nechajte rúru niekoľko minút vychladnúť a potom utrite jej vnútorný povrch vlhkou handričkou.

Pečené kura

- Otočením tlačidla na otáčanie  zapnete alebo vypnete rotáciu.

Použitie digitálnych hodín (PLATÍ IBA PRE MODEL TKG OT 2033 CRL SL)

Nastavenie času

- Stlačte tlačidlo M a pomocou tlačidiel + a - nastavte hodiny, potom stlačte tlačidlo M a nastavte minúty.
- Ak nestlačíte klávesy + alebo - po dobu 20 sekúnd, režim nastavenia času sa automaticky ukončí.

Režim automatického pečenia

- Stlačením tlačidla M nastavte čas pečenia pomocou klávesov + a -.
- Ak znova stlačíte tlačidlo M alebo nestlačíte žiadne tlačidlo po dobu 20 sekúnd, časovač začne počítať.
- Po uplynutí času vás vyzváňací tón upozorní. Opätovným stlačením tlačidla M ho vypnete.

PO POUŽITÍ

- Otočte časovač späť do polohy OFF.
- Otočte volič teploty do polohy OFF.
- Otočný gombík funkcií ohrevu do polohy OFF.
- Odpojte spotrebič zo zásuvky.
- Pred čistením alebo údržbou počkajte, kým nebude rúra úplne vychladnutá.

ČISTENIE A ÚDRŽBA

Prístroj odpojte od siete a nechajte ho úplne vychladnúť.

Čistenie vnútra

- Na čistenie plechu, roštu alebo otočného používajte papierovú utierku alebo mäkkú handričku. Predtým, ale nalejte trochu stolového oleja na plech na odstránenie odolných zvyškov a nechajte vsiaknuť po dobu 5 až 10 minút.
- Ak sa Vám nedarí odstrániť nepoddajné zvyšky, použite navlhčenú handričku s trochou saponátu.
- V žiadnom prípade nepoužívajte drsné čistiace prostriedky. Neponárajte zariadenie do vody a presvedčte sa, že do zariadenia nepresakuje voda.
- Zabráňte, aby sa nedostala voda na ešte horúce sklenené dvierka.

Čistenie zvonka

- Na čistenie vonkajšej časti zariadenia používajte vlhkú handričku.
- Nepoužívajte kovové špongie ani drsné čistiace prostriedky.

Prístroj nikdy neponárajte do vody ani iných tekutín.

OCHRANA ŽIVOTNÉHO PROSTREDIA – SMERNICA 2012/19/EÚ

Kvôli ochrane nášho životného prostredia a ľudského zdravia by sa mal odpad z elektrických a elektronických zariadení likvidovať v súlade so špecifickými pravidlami so



zapojením sa dodávateľov aj používateľov. Z tohto dôvodu, ako signalizuje symbol  na štítku s menovitými údajmi alebo na obale, by ste toto zariadenie nemali vyhadzovať spolu s netriedeným komunálnym odpadom. Používateľ má právo priniesť výrobok na zberné miesto komunálneho odpadu, ktoré vykonáva recykláciu odpadu prostredníctvom opätovného použitia, recyklácie alebo použitia na iné účely v súlade so smernicou.

ERP DEKLARÁCIA – NARIADENIE 1275/2008/EC

My, Team Kalorik Group SA/NV, týmto potvrdzujeme, že náš produkt spĺňa všetky požiadavky smernice 1275/2008/EC. Náš produkt nedisponuje pohotovostným režimom (režim Stand-By). Tento produkt, sa po dokončení úplne vypne, čím nespotrebuje žiadnu elektrickú energiu.

Návod na použitie je dostupný aj v elektronickej verzii, stačí si ho vyžiadať u autorizovaného servisu (pozri záručný list).



ČEŠTINA

DŮLEŽITÉ BEZPEČNOSTNÍ OPATŘENÍ

Před použitím spotřebiče si pečlivě přečtěte tyto pokyny a vždy dodržujte bezpečnostní a provozní pokyny.

Důležité : *Tento spotřebič může používat děti starší 8 let a lidé se sníženou fyzickou, smyslovou nebo duševní schopností nebo s nedostatkem zkušeností nebo znalostí, pokud jim byl dán dohled nebo pokud jde o bezpečné používání spotřebiče a rizika . Děti se s přístrojem nehrají. Čištění a údržbu uživatele nesmí dělat děti, pokud nejsou starší 8 let a jsou pod dohledem. Nikdy neopouštějte spotřebič ani jeho kabel bez dozoru a v dosahu dětí mladších 8 let nebo nezodpovědných osob, pokud jsou zapojeny do zdi nebo při ochlazování.*

- Zkontrolujte, zda napětí v elektrické síti shoduje s napětím uvedeným na zařízení.
- Nikdy nenechávejte bez dozoru, když se používá.
- Čas od času zkontrolujte, zda kabel není poškozen. Zařízení nikdy nepoužívejte, pokud kabel nebo samotné zařízení vykazují jakékoliv příznaky poškození. Veškeré opravy by měl provádět kompetentní, kvalifikovaný elektrikář (*) aby se předešlo nebezpečí.
- Zařízení používejte pouze pro domácí účely a způsobem, jaký je uveden v těchto pokynech.
- Nikdy a ze žádného důvodu neponořujte do vody nebo do jakékoliv kapaliny. Zařízení nikdy nevkládejte do myčky nádobí.
- Zařízení nikdy nepoužívejte v blízkosti horkých ploch.
- Zařízení vždy před čištěním nebo uskladněním odpojte od elektrického napájení.
- Zařízení nikdy nepoužívejte venku a vždy jej umísťujte do suchého prostředí.

- Nikdy nepoužívejte příslušenství, které nedoporučuje výrobce. Může představovat nebezpečí pro uživatele a riziko poškození spotřebiče.
- Zařízení nikdy nepřemisťujte taháním za kabel. Ujistěte se, že kabel se žádným způsobem nemůže někde zachytit. Neomotávejte kabel kolem zařízení ani jej neohýbejte.
- Aby se předešlo poškození nebo poruchám vlivem normální teploty přístroje během provozu, následujte tyto instalační předpisy:
 - Zadní stranu přisuňte co nejbližší ke stěně.
 - Nechte na obou stranách a nad přístrojem alespoň 10 cm volného odstupu.
- Z pravidla se přesvědčte, zda místnost, ve které se zařízení nachází během použití, je dostatečně větraná. Postavte zařízení na stůl, popřípadě na rovnou teplovzdušnou plochu (v žádném případě na lakovanou plochu, ani ubrus), tak aby zařízení nespadlo.
- Než budete přístroj čistit nebo jej uskladníte, zkontrolujte, zda je ochlazen.
- Používejte pouze potraviny, které jsou vhodné pro vaření a konzumaci. V žádném případě nevkládejte do zařízení velké kusy potravin, kovové předměty, papír, karton nebo plastové výrobky.
- Při opékání a pečení chleba nikdy nepřekračujte čas pečení 10 minut, v opačném případě může dojít k jeho shoření. I když je na časovači možné nastavení až do 90 minut, toto nastavení není určeno grily a pečení chleba.
- Je naprosto nezbytné udržovat přístroj vždy čistý, protože je v přímém kontaktu s jídlem.
- Dávejte pozor na to, aby přívodní kabel nikdy nepřišel do kontaktu s teplými částmi přístroje.
- **Teplota vnějších přístupných povrchů, jako jsou dvířka trouby, může být při používání spotřebiče velmi vysoká. Nikdy se během používání nedotýkejte těchto povrchů, ani dříve, než spotřebič úplně vychladne. Manipulujte pouze s ovládacími knoflíky.**

- Dávejte pozor na to, aby během procesu pečení nepřišli teplé části přístroje do styku s lehce vznětlivými materiály jako závěsy, ubrusy, atd. ... Nebezpečí ohně! Nezakrývejte a nic nepokládejte na zařízení. Dávejte pozor, aby topné těleso nepřišlo do styku s jinými předměty.
- Když vaříte s olejem nebo masť buďte obzvláště opatrní, protože mohou během použití vzplanout.
- Při použití pod odsavačem par nebo varné desce, musíte dodržet minimální odstup, který je určen dodavatelem. Buďte velmi opatrný.
- Ihned odpojte přístroj od sítě jakmile si všimnete nějaké trhliny nebo poruchy na přístroji a obraťte se na odborníka (*).
- Váš přístroj nesmíte nikdy napojit na externí časovač nebo jiný separátní ovládací systém.
- Poznámka: Pokud se nachází symbol  na určité ploše, znamená to: POZOR, plocha se během provozu zahřeje a je velmi horká.

Symbol  se nachází vždy na místech, kde je povrch velmi horký. Stejně horké mohou být ale také části kolem, hlavně kovové a proto během provozu zacházejte s přístrojem opatrně a chytejte ho jen za ručku, uchopení nebo pomocí teplu vzdorných rukavic a vždy opatrně. V případě, že si nejste jisti zda je povrch horký, přistupujte k povrchům vždy tak, abyste chránili sami sebe.

(*) Kompetentní kvalifikovaný elektrikář: poprodejní oddělení výrobce nebo dovozce nebo jakákoli osoba, která je kvalifikovaná, schválena a kompetentní k provádění takových oprav s cílem předcházení jakýmkoli nebezpečím. V každém případě byste měli vrátit zařízení takovému elektrikáři.

PŘED POUŽITÍM

- Rozbalte spotřebič a příslušenství a pak je omyjte a ořete.
- Je běžné, že při prvním použití ze zařízení vychází kouř nebo mírný zápach. Proto vám doporučujeme použít spotřebič poprvé prázdný. Nastavte časovač na 15 minut a přepínač funkcí zapněte do polohy "Vrchní & spodní ohřev".

Ovládací panel



Časovač



Programování



Termostat



Vrchní ohřev



Spodní ohřev



Vrchní a spodní ohřev



Spodní ohřev a horkovzduch



Horkovzduch



Vrchní a spodní ohřev a horkovzduch



Gril a horkovzduch



Gril

POUŽITÍ TROUBY

- Otočte ovladač termostatu ve směru hodinových ručiček na požadovanou teplotu.
- Otočte přepínač funkcí do požadované polohy ohřevu.
- Otočte seřizovač času ve směru hodinových ručiček na požadovaný čas vaření.
- Po uplynutí doby vaření se časovač automaticky vypne a zazvoní. Pro vypnutí spotřebiče nastavte tlačítka časovače, programu a termostatu na „0“. Je-li časovač nastaven na manuální , musí pracovat neomezeně dlouho.
- Pokud je chcete vaření ukončit dříve, než je nastavený čas pečení, vypněte časovač a vypněte troubu.
- Při prvním použití této trouby může z trouby vycházet mírný kouř, což je normální. Po 5-10 minutách kouř zmizí.
- K dosažení lepšího výkonu vaření se doporučuje troubu předehřát asi 10 - 15 minut.

TERMOSTAT A ČASOVAČ

- Teplotu lze nastavit mezi 40 ° C a 230 ° C.
- Požadovanou dobu vaření si můžete zvolit až do 90 minut. Chcete-li nastavit časovač na méně než 10 minut, otočte ho nejprve do polohy vyšší než 10 minut a pak jej nastavte zpět na požadovaný čas.

Upozornění: trouba začne vytápět až po nastavení časovače.

Funkce trouby

Jogurt

- Otočte termostat do režimu Jogurt  a nastavte programátor na Spodní ohřev. - Předehřejte po dobu 10 minut.
- Mléko vařte na 90 ° C, poté nechte vychladnout na 43-45 ° C.
- Přidejte přiměřené množství droždí podle receptu a zamíchejte.
- Nalijte směs do misky vhodné do trouby a umístěte ji na první polici trouby. - Nastavte časovač na manuální a nechte jej vytvrzovat po dobu 5 hodin.

Čištění párou

- Tato funkce umožňuje důkladné čištění uvnitř trouby bez použití chemikálií.
- Vyjměte z trouby veškeré příslušenství.
- Vložte 2 sklenice vody do bezpečného plechu v troubě a umístěte jej na dno.
- Otočte termostat do režimu čištění párou, , nastavte časovač na 30 minut a otočte volič programátoru na spodní ohřev.
- Když zazvoní časovač, nechte troubu několik minut vychladnout a poté vnitřní povrch otřete vlhkým hadříkem.

Pečené kuře

- Zapněte/vypněte tlačítko otáčení   pro zapnutí nebo vypnutí otáčení.

Digitální čas (POUZE PRO MODEL TKG OT 2033 CRL SL)

Nastavení času

- Stiskněte tlačítko M a nastavte hodiny pomocí tlačítek + a -, poté stiskněte tlačítko M a nastavte minuty.
- Pokud po dobu 20 sekund nestisknete klávesy + nebo -, režim nastavení času se automaticky ukončí.

Automatický program vaření

- Stisknutím tlačítka M nastavte dobu vaření pomocí tlačítek + a -. - Pokud znovu stisknete tlačítko M nebo pokud po dobu 20 sekund nestisknete žádné tlačítko, časovač začne počítat.
- Vyzváněcí tón vás upozorní, když vyprší čas. Dalším stisknutím tlačítka M jej vypnete.

PO POUŽITÍ

- Otočte časovač zpět do polohy OFF.
- Otočte volič teploty do polohy OFF.
- Otočný knoflík funkcí ohřevu do polohy OFF.
- Odpojte spotřebič ze zásuvky.
- Před čištěním nebo údržbou počkejte, dokud nebude trouba úplně vychladlá.

ČIŠTĚNÍ A ÚDRŽBA

Přístroj odpojte od sítě a nechte ho úplně vychladnout.

Čištění vnitřku

- K čištění plechu, roštu nebo otočného používejte papírovou utěrku nebo měkký hadřík. Předtím, ale nalijte trochu stolního oleje na plech na odstranění odolných zbytků a nechte vsáknout po dobu 5 až 10 minut.
- Pokud se Vám nedaří odstranit nepoddajné zbytky, použijte navlhčený hadřík s trochou saponátu.
- V žádném případě nepoužívejte drsné čisticí prostředky. Neponořujte zařízení do vody a přesvědčte se, že do zařízení neprosakuje voda.
- Zabraňte, aby se nedostala voda na ještě horké skleněná dvířka.

Čištění vnějšku

- K čištění vnější části zařízení používejte vlhký hadřík.
- Nepoužívejte kovové houby ani drsné čisticí prostředky.

Přístroj nikdy neponořujte do vody ani jiných tekutin.

OCHRANA ŽIVOTNÍHO PROSTŘEDÍ – SMĚRNICE 2012/19/EU

Kvůli ochraně našeho životního prostředí a lidského zdraví by se měl odpad z elektrických a elektronických zařízení likvidovat v souladu se specifickými pravidly se zapojením se dodavatelů i uživatelů. Z tohoto důvodu, jak signalizuje symbol  na štítku s jmenovitými údaji nebo na obalu, byste toto zařízení neměli vyhazovat spolu s netříděným komunálním odpadem. Uživatel má právo přinést výrobek na sběrné místo komunálního odpadu, které provádí recyklaci odpadu prostřednictvím opětovného použití, recyklace nebo použití k jiným účelům v souladu se směrnicí.

ERP DEKLARACE – NAŘÍZENÍ 1275/2008 / EC

My, Team Kalorik Group SA / NV, tímto potvrzujeme, že náš produkt splňuje všechny požadavky směrnice 1275/2008 / EC. Náš produkt nedisponuje pohotovostním režimem (režim Stand-By). Tento produkt, se po dokončení zcela vypne, čímž nespotežbuje žádnou elektrickou energii.

Návod k použití je dostupný iv elektronické verzí, stačí si ho vyžádat u autorizovaného servisu (viz záruční list).

TKG OT 2032 & TKG OT 2033

| | | |
|--|------------|----|
|  EN | ENGLISH | 5 |
|  DE | DEUTSCH | 12 |
|  FR | FRANCAIS | 20 |
|  SP | ESPAÑOL | 28 |
|  PL | POLSKI | 35 |
|  NL | NEDERLANDS | 42 |
|  SK | SLOVENSKÝ | 49 |
|  CZ | ČEŠTINA | 56 |

TKG SRL

Chaussée de Hal, 158
1640 Rhode-Saint-Genèse
BELGIUM
+ 32 2 359 95 10
sav@team.be

